



Todo en

Colectividades

simex

Innovación, servicio y producto

Más de 15 años impulsando soluciones profesionales

En Simex diseñamos y fabricamos equipamiento para colectividades que combina diseño, durabilidad y máxima funcionalidad, pensado para responder a las exigencias del uso profesional diario.

Un producto fiable y un servicio ágil

Disponemos de 24 familias de productos y un centro logístico de 22.000 m². Garantizamos disponibilidad inmediata y una velocidad de entregas en 24-48 h.

Al servicio de nuestros clientes

Nuestra amplia experiencia en el sector nos permite ofrecer soluciones innovadoras, tanto en diseño como en funcionalidad y calidad, adaptadas a cada proyecto.

Nuestros valores

- ↳ Innovación
- ↳ Cercanía
- ↳ Fiabilidad
- ↳ Compromiso



Simex en números

En Simex contamos con una estructura sólida y una logística eficiente, que garantizan la fiabilidad de cada uno de nuestros productos.

Nuestra capacidad operativa y nuestra experiencia nos permiten ofrecer un servicio ágil, seguro y adaptado a las necesidades del mercado profesional.

Certificados



Datos clave

- ↘ Más de 15 años en el sector
- ↘ 24 familias de productos
- ↘ 24-48 horas de entrega en productos con stock
- ↘ Presencia en más de 40 países
- ↘ Más de 600 referencias
- ↘ 3 años de garantía
- ↘ 22.000 m² en nuestro centro logístico en Fraga

Innovación y Desarrollo

simex

↘ Análisis previo

En Simex, la innovación empieza escuchando.

Nuestro equipo de I+D trabaja junto a nuestros clientes, para analizar sus necesidades y ofrecer soluciones personalizadas.

↘ Innovación constante

Este enfoque nos permite mejorar continuamente nuestros productos, haciéndolos más eficientes, duraderos y seguros, así como desarrollar nuevas líneas adaptadas a las exigencias del mercado profesional.

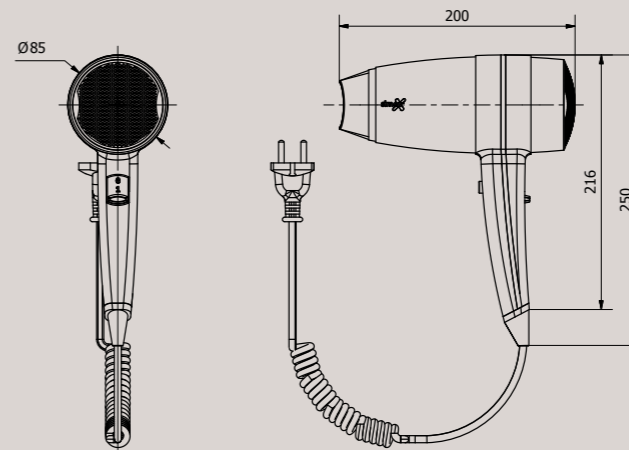
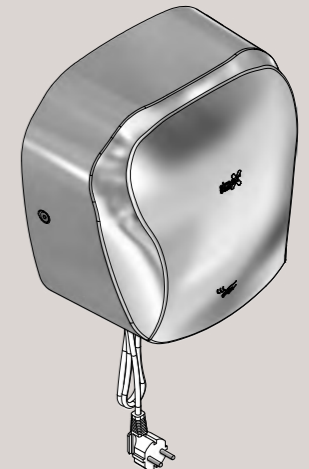
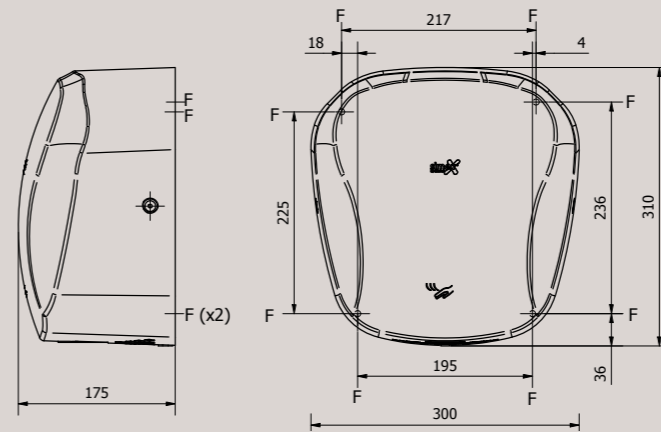
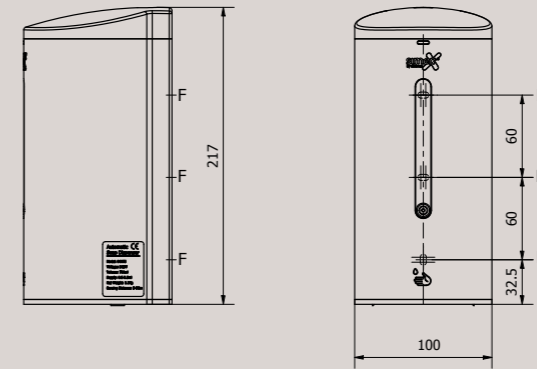

Compromiso con la Sostenibilidad y el Medio Ambiente

En Simex fabricamos localmente, utilizamos materiales certificados (CE y RoHS) y optimizamos la eficiencia energética de cada producto.

De este modo, ayudamos a nuestros clientes a ofrecer soluciones sostenibles que reducen el impacto ambiental sin renunciar a la calidad.



simex



Atención personalizada

En Simex, acompañamos a nuestros clientes antes, durante y después de cada compra.

Nuestro equipo comercial ofrece un trato directo y soluciones rápidas, porque creemos que la atención personalizada es la base de una relación duradera.

¿Tienes una duda?
¿Necesitas una solución técnica?
Estamos aquí para ayudarte.

Teléfono: 936 82 89 21

Email: comercial@simex.es

Horario de atención:
De lunes a jueves, de 8:30 a 18:00h
Viernes, de 8:00 a 14:00h

Simex: más que atención al cliente,
una relación de confianza duradera.



Clientes que confían en nosotros

Excelencia y Presencia internacional

Nuestros clientes y socios confían en la fiabilidad, el rendimiento y la calidad constante de nuestros productos, desarrollados específicamente para cumplir con las exigencias del entorno profesional.

Cada solución se diseña bajo estrictos criterios de funcionalidad, durabilidad y seguridad, asegurando un comportamiento óptimo incluso en contextos de uso intensivo.

Gracias a esta relación de confianza, nuestras soluciones están presentes en proyectos hoteleros, corporativos y comerciales de todo el mundo, contribuyendo a reforzar la imagen de excelencia de cada distribuidor.

Operamos a nivel nacional e internacional, llevando la calidad de Simex a proyectos profesionales en distintos mercados.



Índice



1. Equipos de higiene

Secadores de manos	4
Secadores de pelo y accesorios	8
Dosificadores de jabón	12
Dispensadores de papel	16
Dispensadores de papel rollo	18

2. Movilidad y baños adaptados

Barras de ayuda	22
Asientos de ducha	30
Lavamanos reclinables	32
Ayudas y complementos	34

3. Agua y Calor

Fuentes de agua	38
Estufas	40

4. Equipamiento de habitación

Hervidores de agua	44
Kits de hervidor de agua	46
Minibares	48
Cajas fuertes	50
Apoyamaletas	52
Perchas de armario	54
Teléfonos	56
Tendederos retráctiles	57

5. Equipamiento de baño

Portarrollos	60
Escobilleros	64
Repisas	66
Espejos de aumento	68
Perchas de baño	70
Jaboneras	74
Toalleros	76
Manillones	80
Complementos de baño	82

6. Contenedores

Papeleras con pedal	86
Papeleras sin peda	88

7. Carros profesionales

Carros de limpieza	92
Carros de lavandería	92
Carros de servicio	92

8. Mobiliario infantil

Cambia pañales	96
Tronas para bebé	98

9. Mobiliario inox y sanitario

Fregaderos	102
Inodoros	104
Lavamanos y lavacuñas	106
Urinarios	110
Plato de ducha	111

10. Seguridad, emergencia y organización

Lavaojos y duchas de emergencia	114
Organizadores de fila	116
Generadores de ozono	118
Señalización de suelo mojado	119

11. Anexos y recursos para distribuidores

Fichas técnicas	121
Condiciones generales de venta	188



simex

Equipos de higiene



Secadores de mano



Secadores de pelo y accesorios



Dispensadores de papel



Dispensadores de jabón

Secadores de manos

Secado rápido, higiene sin contacto.
Higiene, eficiencia y diseño en cada uso.

Los secamanos Simex ofrecen una solución moderna y sostenible. Combinan potencia de secado, bajo consumo energético y diseños elegantes que se integran perfectamente en baños de alto tránsito. Fáciles de instalar y mantener, son la opción ideal para garantizar limpieza, confort y una experiencia de usuario profesional.



Serie Inoxflow

Secamanos Serie Inoxflow

2.300 W - sin pulsador

Activado por sensor infrarrojo, este modelo sin contacto en acero inoxidable AISI 304 ofrece secado automático en 15 segundos.

- Ref. 01002 Blanco
- Ref. 01006 Satinado
- Ref. 01004 Brillante
- Ref. 01068 Negro



Secamanos Serie Inoxflow

2.300 W - con pulsador

Secador mural en acero inoxidable AISI 304 con pulsador mecánico y temporizador de 15 segundos.

- Ref. 01001 Blanco
- Ref. 01005 Satinado
- Ref. 01003 Brillante



Serie Quickflow**Secamanos Serie Quickflow
1.200 W**

Fabricado en acero inoxidable AISI 304, con motor de alta eficiencia, activación por sensor infrarrojo, indicador LED y carcasa antivandálica.

- Ref. 01021 Blanco
- Ref. 01025 Negro
- Ref. 01024 Brillante
- Ref. 01023 Satinado

Serie Hitflow**Secamanos Serie Hitflow
1.200 W**

Fabricado en acero inoxidable AISI 304, con motor de alta eficiencia, activación por sensor infrarrojo, indicador LED y carcasa antivandálica.

- Ref. 01056 Blanco
- Ref. 01057 Negro
- Ref. 01058 Brillante
- Ref. 01059 Satinado

Serie Topflow**Secamanos Serie Topflow
1.400 W**

Secador de alto rendimiento con motor de escobillas de carbono, filtro HEPA H13 y sensor automático. Fabricado en acero inoxidable, garantiza un secado rápido en menos de 15 segundos.

- Ref. 01083 Blanco
- Ref. 01084 Negro
- Ref. 01085 Brillante
- Ref. 01086 Satinado

Serie Cleanflow**Secamanos Serie Cleanflow
1.400 W**

Fabricado en material ABS resistente. Garantiza un secado rápido en tan solo 10 a 15 segundos.

- Ref. 01062 Blanco
- Ref. 01063 Plateado

Serie Medium Jet**Secamanos Serie Medium Jet
1.650 W**

Fabricado en material ABS, destaca por su durabilidad y resistencia. Garantiza un secado eficaz en 45 a 60 segundos.

Ref. 01055

Serie Fastflow**Secamanos Serie Fastflow
2.050 W – con escobillas**

Diseñado para un uso intuitivo, el secamanos con escobillas, filtro HEPA H13, combina potencia y eficacia en un formato compacto y moderno. Su carcasa de ABS y motor de alto rendimiento aseguran durabilidad.

- Ref. 01037 Blanco
- Ref. 01066 Plateado

**Secamanos Serie Fastflow
2.050 W – sin escobillas**

Secador mural en acero inoxidable AISI 304 con pulsador mecánico y temporizador de 15 segundos.

- Ref. 01060 Blanco
- Ref. 01061 Plateado



Secadores de pelo y accesorios

Potencia tu catálogo con nuestra gama de secadores de cabello profesionales, diseñados para ofrecer rendimiento, fiabilidad y estilo en cualquier entorno.

Fabricados con materiales duraderos y certificación CE y ROHs, son una solución que aporta valor y confianza a tus clientes.



Modelo Ref. 01036

Secador mural — Serie Basic

Secador Basic 1.800 W

Aire frío/caliente y 2 velocidades.
Pulsador ON/OFF de seguridad.
Carcasa ABS resistente.
1.800 W de potencia.

Ref. 01036



Secador Basic 900 W

3 velocidades. Compacto tipo teléfono, apagado automático y carcasa ABS resistente. Con enchufe para afeitadora europea y americana.
900 W de potencia.

Ref. 01017



Secador Basic 1.400 W

Aire frío/caliente y 2 velocidades. Diseño tipo pistola, pulsador de seguridad, apagado automático y carcasa ABS.
1.400 W de potencia.

● Ref. 01034 Blanco

● Ref. 01031 Negro



Secador Basic 1.600 W

Aire frío/caliente y 2 velocidades. Diseño tipo pistola, apagado automático y carcasa ABS.
1.600 W de potencia.

Ref. 01035



Secador Basic 1.200 W

Aire frío/caliente y 2 velocidades. Diseño tipo pistola con pulsador de seguridad, funcionamiento automático y carcasa ABS.
1.200 W de potencia.

● Ref. 01011 Blanco

● Ref. 01064 Plateado y negro



Secador Basic 1.600 W Enchufe afeitadora

Aire frío/caliente y 2 velocidades. Diseño tipo pistola con pulsador de seguridad, carcasa ABS, apagado automático y enchufe para afeitadora europea y americana.
1.600 W de potencia.

Ref. 01026



Secador Basic 1.200 W Enchufe afeitadora

Aire frío/caliente, 2 velocidades. Diseño tipo pistola, pulsador de seguridad, apagado automático, carcasa ABS y enchufe para afeitadora europea y americana.
1.200 W de potencia.

Ref. 01010

Ver ficha técnica en páginas 124-127

Secador mural — Serie Airtop



Secador Airtop 2.000 W

Aire frío/caliente, 2 velocidades pulsador de seguridad para un secado rápido, seguro y eficiente. Carcasa ABS. 2.000 W de potencia.

Ref. 01033



Secador Airtop 1.800 W

Aire frío/caliente, 2 velocidades, pulsador de seguridad y protección IPX1 para un secado rápido, seguro y duradero.

1.800 W de potencia.

Ref. 01070

Secador mural — Serie Linex



**Secador Linex 1.800 W
Enchufe afeitadora**

Aire frío/caliente, 2 velocidades y enchufe universal para afeitadoras, apagado automático, y carcasa ABS. 1.800 W de potencia.

● Ref. 01073 Plateado

● Ref. 01076 Blanco



Secador Linex 1.600 W

Aire frío/caliente, 2 velocidades y pulsador de seguridad. Compacto en ABS resistente, silencioso. 1.600 W de potencia.

● Ref. 01072 Plateado

● Ref. 01075 Blanco



Secador Linex 1.400 W

Aire frío/caliente, 2 velocidades y pulsador ON/OFF. Diseño compacto en ABS, silencioso. 1.400 W de potencia.

● Ref. 01071 Plateado

● Ref. 01074 Blanco

Secador sin soporte — Serie Airtop



Secador Airtop 2.100 W

Aire frío/caliente. 2 velocidades. Carcasa ABS. 2.100 W de potencia.

Ref. 01032

Secador sin soporte — Serie Linex



Secador Linex 1.800 W

Aire frío/caliente, 2 velocidades. Pulsador ON/OFF seguridad. Carcasa ABS. 1.800 W de potencia.

● Ref. 01078 Plateado

● Ref. 01080 Blanco



Secador Linex 1.400 W

Aire frío/caliente, 2 velocidades. Pulsador ON/OFF seguridad. Carcasa ABS. 1.400 W de potencia.

● Ref. 01077 Plateado

● Ref. 01079 Blanco

Complementos de soporte



Soporte secador para pared de aluminio adonizado

● Ref. 01081 Negro

● Ref. 01082 Satinado



Bolsa de terciopelo para secador

Ref. 01069

Dosificadores de jabón

Nuestras estaciones de desinfección ofrecen una solución completa para espacios de alto tránsito, combinando diseño, estabilidad y facilidad de uso.

Disponibles con diferentes configuraciones y capacidades, son ideales para garantizar higiene y orden en cualquier entorno profesional.

Los dosificadores Simex destacan por su precisión, durabilidad y diseño funcional, adaptándose a todo tipo de espacios. Fabricados en acero inoxidable o ABS técnico, aseguran una dosificación eficiente y una experiencia de uso segura.



Estación de desinfección



Estación de desinfección para mesa Serie Linex

Dispensador automático de 1 L con dosificación regulable (0,8 a 0,6 ml), visor de llenado y válvula anti-goteo. Diseño vertical, ideal para mostradores y espacios reducidos.

Ref. 04068
Ref. 04066 sin soporte



Estación de desinfección Serie Ecoclean

Dispensador automático de 1,2 L con dosificación precisa (1 ml), visor de llenado, válvula anti-goteo y soporte de aluminio.

Ref. 04061



Estación de desinfección con termómetro Serie Ecoclean

Dispensador automático de 1,2 L con termómetro digital integrado y pantalla LCD. Dosificación sin contacto (1 ml), visor de llenado y válvula anti-goteo. Incluye soporte de aluminio y bandeja recoge gotas de ABS.

Ref. 04074



Estación de desinfección Serie Linex

Dispensador automático de 1 L con dosificación ajustable (de 0,8 a 1,6 ml), visor de llenado y válvula anti-goteo. Funciona sin contacto e incluye soporte de acero robusto.

Ref. 04072

Dosificadores de jabón automáticos



Dosificador jabón / gel automático Serie Inoxclean 0,7 L

Dosificador sin contacto con sensor infrarrojo, acabado en acero inoxidable satinado con visor de nivel y luces LED. Certificaciones CE y ROHS.

Ref. 04075



Dosificador de jabón / gel Serie Elegance 1,1 L ABS

Dosificador automático sin contacto con sensor infrarrojo, fabricado en ABS de alta calidad con válvula anti-goteo y visor de nivel.

- Ref. 04038 Blanco**
- Ref. 04041 Negro**
- Ref. 04035 Metalizado**



Dosificador de jabón / gel Serie Elegance 1,1 L ABS

Dosificador sin contacto con sensor infrarrojo, fabricado en ABS, con visor de nivel, válvula anti-goteo e indicador LED de batería baja.

- Ref. 04063 Blanco**
- Ref. 04071 Negro**



Dosificador jabón / gel automático con termómetro Serie Ecoclean 1,2 L

Dosificador sin contacto con sensor infrarrojo, incorpora termómetro digital para control de temperatura. Certificaciones CE y ROHS.

Ref. 04073

Dosificadores automáticos



Dosificador de jabón / gel automático con soporte para organizador de filas – 0,9 L

Dosificador sin contacto con sensor infrarrojo, acabado en ABS blanco, válvula anti-goteo y visor de nivel. Diseñado para encajar en mástiles de organizadores de filas (ø 63 mm). Funciona con 4 pilas c-Ir14 (no incluidas).

Ref. 04065



Dosificadores manuales



Dosificador de jabón /gel Serie Ecoclean 1L

Fabricado en ABS de alta resistencia, con acabado blanco y pulsador gris. Incluye visor de nivel, cierre de seguridad y boquilla anti-goteo.



Ref. 04069

Dosificadores manuales



Dosificador de jabón Serie Elegance 0,7 L ABS

Fabricado en ABS de alta calidad. Dispensa 1 ml por pulsación, cuenta con válvula anti-goteo y cierre de seguridad.

-  Ref. 04076 Blanco
-  Ref. 04077 Negro



Dosificador de jabón mural Serie Bright

Fabricado en zinc con acabado brillante.

Ref. 05136



Dosificador de jabón Serie Basic 0,3 L - 0,6 L ABS

Fabricado en ABS de alta resistencia, disponible en versiones individual y doble, con depósitos recargables. Compacto y funcional, con válvula anti-goteo, visor de nivel y cierre de seguridad.

Ref. 04079 Individual

Ref. 04080 Doble



Dispensador de jabón Serie Dual 0,5 L - 1 L INOX

De acero inoxidable AISI 304 satinado, disponible en individual y dual para dispensar jabón y gel hidroalcohólico. Con válvula anti-goteo y visor de nivel. Para instalación mural.

Ref. 04043 Individual



Ref. 04044 Doble

Dosificadores manuales - Serie Inox



Dosificador de jabón cuadrado Serie Inox 1,2 L



Fabricado en acero inoxidable AISI 304 de alta calidad. Dispensa 1 ml por pulsación, cuenta con válvula anti-goteo y visor de nivel.

-  Ref. 04023 Satinado
-  Ref. 04024 Blanco
-  Ref. 04025 Brillante



Dosificador de jabón Serie Inox 1,2 L – Horizontal





Fabricado en acero inoxidable AISI 304 de alta calidad. Dispensa 1 ml por pulsación, cuenta con válvula anti-goteo y visor de nivel.

-  Ref. 04005 Satinado
-  Ref. 04019 Brillante
-  Ref. 04054 Negro



Dosificador de jabón Serie Inox 1,2 L – Vertical

Fabricado en acero inoxidable AISI 304 de alta calidad. Dispensa 1 ml por pulsación, cuenta con válvula anti-goteo y visor de nivel.

-  Ref. 04001 Satinado
-  Ref. 04020 Blanco
-  Ref. 04053 Negro
-  Ref. 04021 Brillante



Dosificador de jabón con palanca – Serie Inox 1,2 L

Fabricado en acero inoxidable AISI 304 de alta calidad. Dispensa 1 ml por pulsación, cuenta con válvula anti-goteo y visor de nivel.

Ref. 04022

Dosificadores manuales - Serie Inserts (Encastrables)



Dosificador de jabón cuadrado Serie Inserts 1,2 L

Fabricado en acero inoxidable AISI 304 de alta calidad. Dispensa 1 ml por pulsación, cuenta con válvula anti-goteo y visor de nivel.

Ref. 04029 Horizontal

Ref. 04030 Vertical



Dosificador de jabón encastrable Serie Inserts 0,5 L

Solución discreta y funcional, encastrable en encimera, con pico en acero inoxidable AISI 304 y carga superior.

 Ref. 04031 Brillante

 Ref. 04032 Blanco



Dosificador de jabón / gel Serie Maxiclean 1 L

Diseño higiénico y sin contacto con activación por codo. Fabricado en materiales resistentes, con visor de contenido y depósito recargable de 1 L.

Ref. 04042

Dispensadores de papel

Dispensadores de papel toalla
Soluciones prácticas y eficientes, que combinan diseño funcional y materiales duraderos.

Dispensadores de papel mecha
Comodidad y eficiencia. Su dispensación central reduce el desperdicio y facilita el uso.

Dispensadores de papel bobina
Duraderos, de gran capacidad y fáciles de instalar, disponibles en acero inoxidable o ABS.



Dispensadores de papel – INOX

Papel Toalla



**Dispensador de papel Serie Classic
Papel Toalla**

Fabricado en acero inoxidable. Ofrece capacidad para 400-600 usos, visor de contenido y cierre de seguridad.

- Ref. 06013 Satinado
- Ref. 06001 Brillante
- Ref. 06057 Negro
- Ref. 06014 Blanco

Papel Bobina



**Dispensador de papel Serie Inox
– Tipo bobina 400 m**

Diseñado para rollos tipo bobina de 400 metros. Fabricado en acero inoxidable, cuenta con visor de contenido y cierre de seguridad.

- Ref. 06055 Satinado
- Ref. 06022 Brillante
- Ref. 06068 Negro
- Ref. 06021 Blanco



**Dispensador de papel Serie Inox
– Tipo bobina 250/300 m**

Diseñado para rollos tipo bobina 250/300 metros. Fabricado en acero inoxidable, cuenta con visor de contenido y cierre de seguridad.

- Ref. 06004 Brillante
- Ref. 06054 Satinado
- Ref. 06056 Negro
- Ref. 06005 Blanco

Dispensadores de papel – ABS

Papel Toalla



**Dispensador de papel Serie Elegance
Papel Toalla - ABS**

Fabricado en ABS resistente, con visor de contenido y cierre de seguridad. Tiene una capacidad para 400/600 usos.

- Ref. 06061 Blanco
- Ref. 06062 Negro

Papel Bobina



**Dispensador de papel Serie Elegance
Papel bobina - ABS**

Diseñado para rollos tipo bobina de 250 a 300 metros. Fabricado en ABS resistente, con visor de contenido y cierre de seguridad.

- Ref. 06059 Blanco
- Ref. 06060 Negro

Papel Mecha



**Dispensador de papel Serie Elegance
Papel Mecha - ABS**

Materiales ABS resistentes, con cierre de seguridad con llave. Su dispensación central reduce el desperdicio y facilita el uso.

- Ref. 06063 Blanco
- Ref. 06064 Negro

Ver ficha técnica en páginas 134-137

Dispensadores de papel rollo

Eficiencia, estilo y resistencia en cualquier entorno. Diseñados para ofrecer funcionalidad, diseño y resistencia. Soluciones compactas o de alta capacidad, adaptadas a cada necesidad.

Compatibles con rollos estándar o industriales, según modelo.



Modelo Ref. 06058

Serie Domestics



Dispensador de papel Serie Domestics – Horizontal

Elegante, compacto y funcional, con capacidad para 2 rollos. En acero inoxidable AISI 304, ofrece durabilidad y fácil instalación.

● Ref. 06032 Brillante



Dispensador de papel Serie Domestics – Vertical

Fabricado en acero inoxidable AISI 304 satinado y capacidad para 2 rollos. Dispone de cierre de seguridad.

● Ref. 06030 Satinado



Dispensador de papel Serie Domestics – 2 Rollos

Dispensador compacto y seguro aloja 2 rollos, ofrece cierre con llave y está fabricado en acero resistente.

- Ref. 06006 Brillante
- Ref. 06015 Satinado
- Ref. 06016 Blanco
- Ref. 06058 Negro

Serie Inserts



Dispensador de papel Serie Inserts – Encastrable

Con capacidad para 2 rollos encastrable de diseño horizontal y elegante acabado brillante, fabricado en acero inoxidable AISI 304.

● Ref. 06033 Brillante



Dispensador de papel Serie Inserts – Encastrable

Dispensador vertical encastrable de acero inoxidable AISI 304, con capacidad para 2 rollos y diseño que optimiza espacio.

● Ref. 06035 Brillante



Dispensador de papel Serie Inserts – Semi encastrable

Nuevo dispensador de papel rollo semi-encastrable de acero inoxidable AISI 304 con diseño compacto y elegante.

● Ref. 06034 Brillante



Dispensador de papel Serie Inserts – Semi encastrable

Dispensador semi encastrable vertical de acero inoxidable AISI 304, con capacidad para 2 rollos y cierre de seguridad.

● Ref. 06029 Satinado

NUEVO

simex

Movilidad y baños adaptados



Barras de ayuda



Lavamanos reclinables



Asientos de ducha



Ayudas y complementos

Barras de ayuda

Accesibilidad y seguridad.

Simex ofrece soluciones de accesibilidad con barras de acero inoxidable y ayudas técnicas diseñadas para entornos exigentes. Fabricadas con materiales resistentes y duraderos, nuestras barras están pensadas para ofrecer seguridad, comodidad y facilidad de instalación.

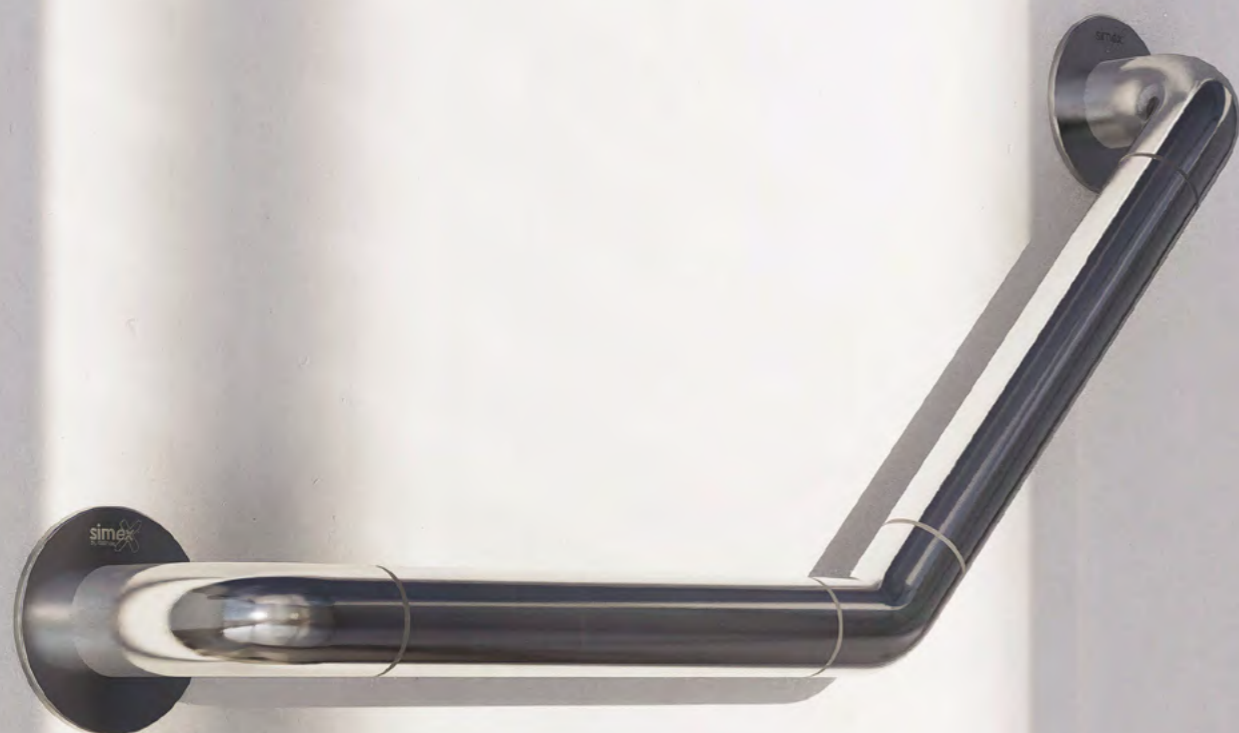

Barras abatibles de INOX



**Barra abatible Inox
600 mm / 800 mm**

De acero inoxidable AISI 304, resistente a la corrosión y apta para baños adaptados.

Disponibles en varios acabados, soporta hasta 120 kg y se fija fácilmente a pared.

- **Epoxi blanco**
Ref. 02096: 600 mm
Ref. 02010: 800 mm
- **Satinado**
Ref. 02048: 600 mm
Ref. 02001: 800 mm
- **Brillante**
Ref. 02102: 600 mm
Ref. 02042: 800 mm
- **Negro:**
Ref. 02280: 800 mm



Barra recta abatible con pata

De acero inoxidable AISI 304. Ø 32 mm. Espesor 1,2 mm. Aporta máxima estabilidad, soporta hasta 120 kg.

- Ref. 02049
Satinado
- Ref. 02108
Brillante



Barra recta abatible de giro horizontal con pie

De acero inoxidable AISI 304. Ø 32 mm. Espesor 1,2 mm. Aporta máxima estabilidad, soporta hasta 120 kg.

- Ref. 02112
Satinado



Barra abatible con pie

De acero inoxidable AISI 304. Ø 32 mm. Espesor 1,2 mm. Soporta hasta 120 kg.

- Ref. 02033
Epoxi blanco
- Ref. 02109
Nylon blanco
- Ref. 02004
Inox Satinado
- Ref. 02110
Inox Brillante



Barra abatible con pata retráctil

De acero inoxidable AISI 304. Ø 32 mm. Espesor 1,2 mm. Soporta hasta 120 kg.

- Ref. 02281
Epoxi blanco
- Ref. 02282
Nylon blanco
- Ref. 02276
Inox Satinado
- Ref. 02275
Inox Brillante

Barras fijas rectas de INOX

Barras rectas, de acero inoxidable AISI 304 resistente a la corrosión y al uso intensivo.

Soporta hasta 120 kg.



Epoxi negro mate

- Ref. 02277: 300 mm
- Ref. 02278: 400 mm
- Ref. 02279: 600 mm



Epoxi blanco

- Ref. 02012: 300 mm
- Ref. 02060: 400 mm
- Ref. 02061: 500 mm
- Ref. 02041: 600 mm
- Ref. 02011: 750 mm
- Ref. 02063: 900 mm
- Ref. 02064: 1.200 mm



Nylon blanco

- Ref. 02250: 300 mm
- Ref. 02065: 400 mm
- Ref. 02066: 500 mm
- Ref. 02067: 600 mm
- Ref. 02251: 750 mm
- Ref. 02068: 900 mm
- Ref. 02069: 1.200 mm



Satinado

- Ref. 02007: 300 mm
- Ref. 02070: 400 mm
- Ref. 02071: 500 mm
- Ref. 02039: 600 mm
- Ref. 02002: 750 mm
- Ref. 02072: 900 mm
- Ref. 02073: 1.200 mm



Brillante

- Ref. 02043: 300 mm
- Ref. 02074: 400 mm
- Ref. 02075: 500 mm
- Ref. 02045: 600 mm
- Ref. 02046: 750 mm
- Ref. 02076: 900 mm
- Ref. 02077: 1.200 mm

Barras rectas 3 puntos de anclaje de INOX

Barras rectas con 3 puntos de anclaje de acero inoxidable AISI 304 resistente a la corrosión y al uso intensivo.

Soporta hasta 120 kg.



1.200mm:

- Ref. 02086 Epoxi blanco
- Ref. 02088 Nylon blanco
- Ref. 02090 Inox Satinado
- Ref. 02092 Inox Brillante



1.400mm:

- Ref. 02087 Epoxi blanco
- Ref. 02089 Nylon blanco
- Ref. 02091 Inox Satinado
- Ref. 02093 Inox Brillante

Barras fijas 3 puntos de anclaje de INOX

Barras fijas, de acero inoxidable AISI 304 resistente a la corrosión y al uso intensivo.

Soporta hasta 120 kg.



Derecha 600mm:

- Ref. 02120 Epoxi blanco
- Ref. 02121 Nylon blanco
- Ref. 02037 Inox Satinado
- Ref. 02122 Inox Brillante

Derecha 800mm:

- Ref. 02268 Epoxi blanco
- Ref. 02269 Nylon blanco
- Ref. 02270 Inox Satinado
- Ref. 02271 Inox Brillante



Izquierda 600mm:

- Ref. 02115 Epoxi blanco
- Ref. 02116 Nylon blanco
- Ref. 02036 Inox Satinado
- Ref. 02117 Inox Brillante

Izquierda 800mm:

- Ref. 02264 Epoxi blanco
- Ref. 02265 Nylon blanco
- Ref. 02266 Inox Satinado
- Ref. 02267 Inox Brillante

Barras pared-suelo fija 3 puntos de anclaje de INOX

Barras fijas, de acero inoxidable AISI 304 resistente a la corrosión y al uso intensivo.

Soporta hasta 120 kg.

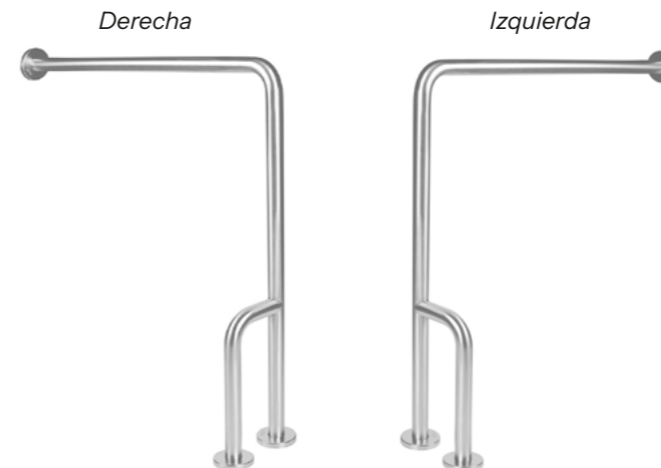

Derecha:

- Ref. 02125 Epoxi blanco
- Ref. 02126 Nylon blanco
- Ref. 02018 Inox Satinado
- Ref. 02127 Inox Brillante

Izquierda:

- Ref. 02130 Epoxi blanco
- Ref. 02131 Nylon blanco
- Ref. 02019 Inox Satinado
- Ref. 02132 Inox Brillante

Barras en ángulo de INOX

Barra en ángulo de 135°

En acero inoxidable AISI 304, resistente a la corrosión y con carga máxima de 120 kg.

- Ref. 02158 Epoxi blanco
- Ref. 02159 Nylon blanco
- Ref. 02016 Inox Satinado
- Ref. 02160 Inox Brillante



Barras pared-suelo fija 2 puntos de anclaje

Barras fijas, de acero inoxidable AISI 304 resistente a la corrosión y al uso intensivo. Soporta hasta 120 kg.



- Ref. 02135 Epoxi blanco
- Ref. 02136 Nylon blanco
- Ref. 02024 Inox Satinado
- Ref. 02137 Inox Brillante

Barra en ángulo 90°

Barra en ángulo a pared de acero inoxidable AISI 304.

Disponible en versiones derecha, izquierda o reversible, con acabados variados y capacidad de carga de hasta 120 kg.



Derecha:

- Ref. 02146 Epoxi blanco
- Ref. 02147 Nylon blanco
- Ref. 02148 Inox Satinado
- Ref. 02149 Inox Brillante

Izquierda:

- Ref. 02140 Epoxi blanco
- Ref. 02141 Nylon blanco
- Ref. 02142 Inox Satinado
- Ref. 02143 Inox Brillante

Reversible:

- Ref. 02152 Epoxi blanco
- Ref. 02153 Nylon blanco
- Ref. 02006 Inox Satinado
- Ref. 02155 Inox Brillante

Barras en ángulo de INOX



Barra en ángulo 700x700

De acero inoxidable AISI 304. Con tres puntos de anclaje, ofrece alta resistencia, durabilidad y soporte seguro hasta 120 kg.

- Ref. 02174 Epoxi blanco
- Ref. 02175 Nylon blanco
- Ref. 02020 Inox Satinado
- Ref. 02176 Inox Brillante



Barra en ángulo 600x1200

De acero inoxidable AISI 304. Con tres puntos de anclaje, ofrece alta resistencia, durabilidad y soporte seguro hasta 120 kg.

- Ref. 02179 Epoxi blanco
- Ref. 02180 Nylon blanco
- Ref. 02181 Inox Satinado
- Ref. 02182 Inox Brillante

Barras dos ángulos de INOX

De acero inoxidable AISI 304. Con tres puntos de anclaje, ofrece alta resistencia, durabilidad y soporte seguro hasta 120 kg.

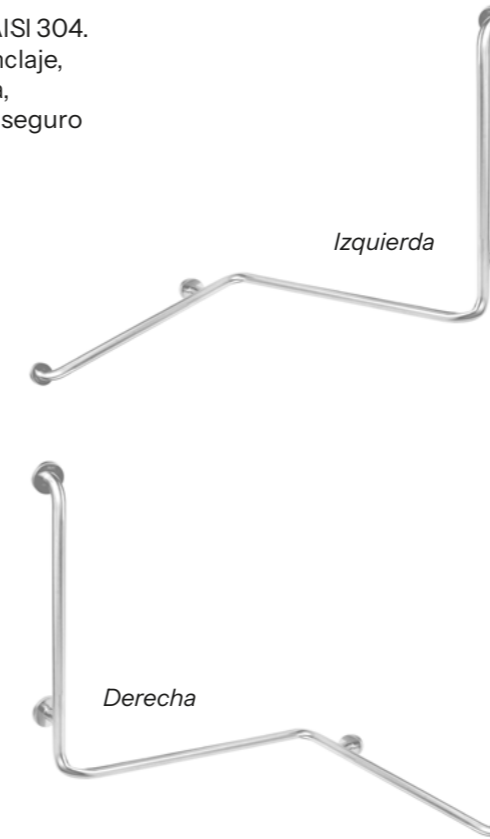

Izquierda:

- Ref. 02169 Epoxi blanco
- Ref. 02170 Nylon blanco
- Ref. 02023 Inox Satinado
- Ref. 02172 Inox Brillante

Derecha:

- Ref. 02163 Epoxi blanco
- Ref. 02164 Nylon blanco
- Ref. 02021 Inox Satinado
- Ref. 02166 Inox Brillante

Barras de Aluminio y Nylon blanco

Barras fijas rectas

De aluminio y con acabado de nylon blanco

Ref. 02025: 300 mm
Ref. 02028: 400 mm
Ref. 02059: 500 mm
Ref. 02080: 600 mm
Ref. 02026: 750 mm



Barra recta abatible con pie

De aluminio y con acabado en nylon blanco.
 Ø 32 mm y espesor 3mm.
 soporta hasta 120 kg.

Ref. 02032 Abatible
Ref. 02194 Abatible con pie

Acero inoxidable
Ref. 02100: 600 mm
Ref. 02097: 800 mm



Barra en ángulo 90°

De aluminio y con acabado en nylon blanco.
 Ø 35 mm y espesor 3mm.
 soporta hasta 120 kg.

Ref. 02200 Izquierda
Ref. 02201 Derecha

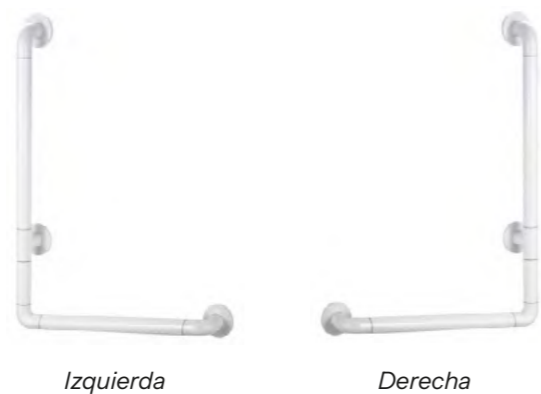

Barras de Aluminio y Nylon blanco

Barras fijas 3 puntos de anclaje

De aluminio y con acabado de nylon blanco

Izquierda:
Ref. 02196: 600 mm
Ref. 02198: 800 mm

Derecha
Ref. 02195: 600 mm
Ref. 02197: 800 mm



Barras pared-suelo fija 3 puntos de anclaje

De aluminio y con acabado de nylon blanco

Ref. 02202: 780 mm



Barra en ángulo 700x700

De aluminio y con acabado de nylon blanco

Ref. 02199: 700 mm



Asientos de ducha

Seguridad y confort garantizados.

Asientos de ducha de diseño ergonómico y materiales resistentes a la humedad. Instalación sencilla, ideales para personas con movilidad reducida.



Modelo Ref. 02186

Fijos



Taburete con patas extensibles y regulables

Estructura en ABS y aluminio con patas ajustables para mayor estabilidad. Capacidad máxima de 200 kg.

Ref. 02256

Abatibles



Asiento abatible con pata a pared

Asiento plegable con estructura en acero inoxidable AISI 304 y superficie fenólica impermeable de 8 mm. Capacidad de carga hasta 200 kg.

Ref. 02038

Abatibles



Asiento abatible

Asiento mural abatible en acero inoxidable AISI 304 (satinado) o con pintura epoxi (blanco). Diseño compacto, Soporta hasta 120 kg.

● Ref. 02186 Satinado

● Ref. 02187 Blanco



Asiento abatible con pata a suelo

Asiento abatible con estructura en acero inoxidable AISI 304 (satinado) o pintado en epoxi (blanco). Soporta hasta 120 kg.

● Ref. 02005 Satinado

● Ref. 02185 Blanco



Asiento abatible con pata a pared

Asiento abatible mural con pata de apoyo. Estructura en acero inoxidable recubierto de nylon blanco. Soporta hasta 120 kg.

Ref. 02083

Abatibles



Asiento abatible

Asiento mural abatible en acero inoxidable recubierto de nylon blanco. Soporta hasta 150 kg.

Ref. 02261



Asiento con respaldo y asiento abatible

Asiento de ducha abatible con respaldo, fabricado en acero inoxidable recubierto de nylon blanco. Alta resistencia (200 kg) y adaptable a barras para mayor estabilidad y confort.

Ref. 02260



Asiento abatible con dos patas regulables a suelo

Asiento de ducha abatible con estructura de aluminio y superficie de ABS en blanco. Incluye dos patas regulables al suelo y soporta hasta 200 kg.

Ref. 02228

Ver ficha técnica en páginas 146-147

Lavamanos reclinables

Los lavamanos adaptados Simex son la solución perfecta para crear espacios de baño accesibles y funcionales.

Su diseño ergonómico y materiales duraderos aseguran confort y autonomía para todos los usuarios.



Conjunto lavamanos fijo

Fabricado en cerámica blanca.

Ref. 02223



**Conjunto lavamanos
regulación manual**

Fabricado en cerámica blanca.

Ref. 02224



**Conjunto lavamanos
regulación mecánica**

Fabricado en cerámica blanca.

Ref. 02225



Ménsula fija

Ref. 02218



**Ménsula con inclinación
manual y posición
horizontal**

Ref. 02219



**Ménsula con barra de
control con mando
neumático para
regulación frontal.**

Ref. 02220



Lavamanos

Lavabo ergonómico con apoyo de
codos antisalpicaduras.
Fabricado en cerámica blanca.

Ref. 02217



Grifo

Grifo monomando con
palanca larga.

Ref. 02221



Sifón Flexible

Ref. 02222

Ayudas y complementos

Recambios para ayudas técnicas que garantizan el correcto funcionamiento y la vida útil de los equipamientos.

Soluciones de calidad para mantener la seguridad y el confort de los usuarios.



Espejos reclinables



Espejo con marco para baño adaptado
Acero inoxidable AISI 304 / Acero epoxi blanco

- Ref. 02240 Satinado: 500x700 mm
Ref. 02242 Satinado: 800x600 mm
- Ref. 02241 Blanco: 500x700 mm
Ref. 02243 Blanco: 800x600 mm

Adosado a pared

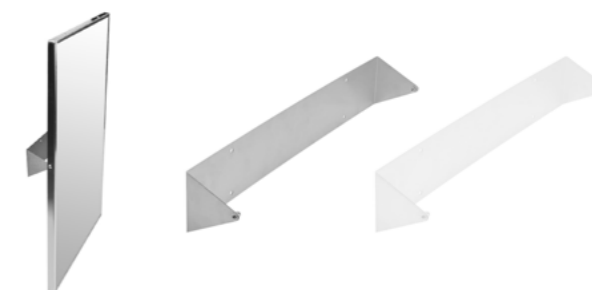

Kit para reclinarse espejo con marco
Acero inoxidable AISI 304 / Acero epoxi blanco

- Ref. 02244 Satinado: 500x700 mm
Ref. 02245 Satinado: 800x600 mm
- Ref. 02246 Blanco: 500x700 mm
Ref. 02247 Blanco: 800x600 mm

Complementos WC



Elevador con apertura
higiénica y tapa

Fabricado en polietileno de alta densidad en acabado blanco y con tapa en duroplast.

Ref. 02258



Tapa y aro universal

Fabricado en madera prensada. Bisagras metálicas acabado cromado. Acabado del conjunto lacado blanco.

Ref. 02239 Aro cerrado
Ref. 02257 Aro abierto



NUEVO

Espejo antivandalico

Espejo antivandalico para baño.

Ref. 02240A

simex

Agua y calor



Fuentes de Agua



Estufas

Fuentes de agua

En Simex, ofrecemos fuentes de agua diseñadas para promover la hidratación y el bienestar en entornos empresariales y residenciales. Con materiales resistentes y diseños funcionales, garantizan comodidad, higiene y un suministro constante de agua fresca.



Modelo Ref. 09001



Fuente de agua INOX PEDAL 25 L/h

Fuente con cuello de cisne, surtidor pedal y manual. Fabricado en acero inoxidable AISI 304 brillante. Termostato interior regulador de temperatura. Con rejillas de ventilación. Incluye filtros internos.

Ref. 09016



Fuente de agua INOX 25 L/h

Fuente con cuello de cisne, surtidor manual. Fabricado en acero inoxidable AISI 304 brillante. Termostato interior regulador de temperatura. Con rejillas de ventilación. Ciclo recomendado del cambio de filtro: 6/12 meses. Incluye filtros internos.

Ref. 09001



Fuente de agua exterior

Fuente de agua exterior instalada a red. Fabricado en acero inoxidable AISI 304 brillante. Base empotrada al suelo y cuerpo atornillado. Sin capacidad de enfriar. Activación manual por pulsador. Accesorios incluidos: Grifo pulsador y tornillería.

Ref. 09009



Filtro de partículas

Recambio de filtro de carbono. Filtro para instalar en Red. Dos etapas, una de PP y otra de carbón activado. Apto para partículas, barro, cloruros y otras impurezas.

Ref. 09004



Filtro de carbono

Filtro para instalar en Red. Dos etapas, una de PP y otra de carbón activado. Apto para partículas, barro, cloruros y otras impurezas.

Ref. 09005



Grifo rellenavaso

Ref. 09006



Grifo pulsador

Ref. 09007

Estufas

Descubre el confort exterior.

Convierte tus espacios al aire libre en zonas acogedoras y elegantes con nuestras estufas de gas butano o propano. Encontrarás el equilibrio perfecto entre diseño, rendimiento y seguridad.

Próximamente, amplía tus opciones con nuestra nueva línea de estufas eléctricas, ideales para un calor limpio y sin emisiones.



Modelo Ref. 08016

¡PRÓXIMAMENTE!
**Estufas
eléctricas**

Estufa exterior – Tipo seta

Estufa fabricada en Acero inoxidable.
Potencia: 13 kW.
Cobertura: 25 m².
Combustible: Butano/propano estándar.
Seguridad: Corte de gas por vuelco.
Movilidad: Ruedas integradas.
Incluye: Regulador y manguera.



Ref. 08016
Brillante



Ref. 08026
Acero pintado negro

Estufa exterior – Piramidal

Estufa fabricada en Acero inoxidable.
Acabado: Satinado antihuellas.
Potencia: 13 kW.
Cobertura: 20 m².
Combustible: Butano/propano estándar.
Seguridad: Corte automático por vuelco.
Movilidad: Ruedas integradas.
Incluye: Regulador, manguera y ruedas.

Ref. 08015 Satinado



Equipamiento de habitación



Hervidores de agua



Kits de hervidor de agua



Minibares



Cajas fuertes



Apoyamaletas



Perchas de armario



Teléfonos



Tendederos retráctiles

Hervidores de agua

Calidad, diseño y funcionalidad.

Diseño elegante, eficiencia y máxima comodidad para tus huéspedes. Duraderos, seguros y con repuestos disponibles: una solución pensada para el sector hotelero.



Hervidor de agua 1,2 L

Diseño compacto en acero inoxidable y polipropileno negro.

1.500 W de potencia.
No compatible con kit hervidor.

● Ref. 08033 Satinado

● Ref. 08034 Negro



Hervidor de agua 0,8 L Premium - INOX

Compacto y elegante, de acero inoxidable satinado y polipropileno negro.

1.200W de potencia.
Compatible con kit hervidor

Ref. 08061



Hervidor de agua 0,8 L Premium - INOX

Fabricado en acero inoxidable SUS 304 con acabado negro mate. Apagado automático.

1.000 W de potencia.
Compatible con kit hervidor

Ref. 08096



Hervidor de agua 0,8 L con base - ABS

Diseño compacto en ABS exterior y acero inoxidable interior. Base giratoria 360°.

1.000 W de potencia.
Compatible con kit hervidor

Ref. 08050

Kits de hervidor de agua

Comodidad, funcionalidad y estilo.

Cada kit ha sido diseñado como una solución todo en uno, con todos los elementos esenciales para una experiencia de calidad en cuanto a bebidas calientes.

Con formatos compactos que ahorran espacio y mantienen todo ordenado.



Kit hervidor de agua 0,8 L Premium - INOX Rectangular

Hervidor de acero inoxidable y polipropileno negro, bandeja de madera maciza troquelada y rejilla, para un estilo elegante y funcional. 1.200 W de potencia.

Ref. 08060



Kit hervidor de agua 1,2 L Bandeja ABS

Hervidor de acero inoxidable brillante, bandeja de ABS con separadores troquelados, rejilla de acero satinado y dos tazas. 1.350 W de potencia.

Ref. 08032



Kit hervidor de agua 0,8 L Premium - ABS

Hervidor de ABS con interior de acero inoxidable, bandeja de melamina negra y porta sobres. 1.000 W de potencia.

Ref. 08049



Kit hervidor de agua 0,8 L Premium - ABS

Hervidor de acero inoxidable, bandeja de ABS y polipropileno efecto piel en negro y gris y porta sobres. Resistente al agua. 1000 W de potencia.

Ref. 08095



Kit hervidor de agua 0,8 L Premium - INOX

Hervidor de acero inoxidable y polipropileno negro, bandeja de madera maciza con porta sobres en melamina. 1.200 W de potencia.

Ref. 08059



Kit hervidor de agua 1,2 L - INOX

Hervidor de acero inoxidable y polipropileno negro, bandeja de melamina negra con separador, juego de tres bandejas y dos tazas. 1.350 W potencia.

● Ref. 08009 Brillante

● Ref. 08027 Negro

Minibares

Silencio, estilo y eficiencia.

Nuestros minibares ofrecen una solución práctica y sofisticada. Con tecnología silenciosa, bajo consumo energético y un diseño compacto, se integran perfectamente en cualquier espacio.

Disponibles en distintas capacidades y acabados modernos, pueden personalizarse con el logotipo de tu empresa, añadiendo un toque exclusivo.



Minibar 30 L / 40 L

Dos versiones que se adaptan a diferentes estilos de habitación y objetivos operativos.

Puerta sólida, para ambientes clásicos o integrados:

Eficiencia energética E (30 L, Refs. 08083 y 0802).

Eficiencia energética F (40L, Refs. 08084 y 08085).

Aislamiento térmico superior.

Diseño discreto que se mimetiza con el mobiliario.

Mayor privacidad para el huésped.

Puerta de cristal, la opción ideal para impulsar el consumo:

Eficiencia energética D.

Visibilidad directa del contenido sin abrir.

Estética moderna y llamativa.

Ambos modelos ofrecen:

Capacidades de 30 L y 40 L.
Interiores modulares y funcionales.
Iluminación LED de bajo consumo.

NUEVO



Ref. 08108 Blanco cristal 30 L

Ref. 08109 Blanco cristal 40 L



Ref. 08086 Negro cristal 30 L

Ref. 08087 Negro cristal 40 L



Ref. 08083 Blanco sólido 30 L

Ref. 08085 Blanco sólido 40 L



Ref. 08082 Negro sólido 30 L

Ref. 08084 Negro sólido 40 L

Cajas fuertes

Seguridad y tecnología.

Las cajas fuertes de Simex combinan diseño robusto, tecnología avanzada y facilidad de uso, para garantizar la protección de los objetos personales.

Fabricadas en acero de alta densidad y con sistemas de apertura digital, una solución segura y práctica.



Ref. 08093



Ref. 08094

Caja fuerte digital Smart 12 L

Compacta y segura, esta caja fuerte de 12 L es perfecta para proteger objetos en espacios reducidos. Fabricada en acero de alta densidad, con panel digital, sistema de apertura electrónica y pantalla LED.

Caja fuerte digital 25 L

Seguridad y estilo en un solo producto. Fabricada en acero de alta densidad, esta caja fuerte digital de 25 L cuenta con panel electrónico, pantalla LED, y apertura automática para una protección eficiente y moderna.



Ref. 08022



Ref. 08056

Apoyamaletas

Complemento perfecto para elevar la funcionalidad y el confort.

Fabricados con materiales resistentes, como madera maciza o estructura metálica, se integran con facilidad en distintos estilos de decoración.



NUEVO

Apoyamaletas madera maciza

Combinación de diseño elegante, estructura robusta y practicidad.

Fabricados en madera maciza de alta calidad, cuentan con un diseño plegable que optimiza el espacio. Equipados con cinco correas de nylon y poliéster, aseguran un soporte firme y seguro para las maletas de los huéspedes. La opción de mayor robustez y durabilidad.



Ref. 08111 Madera natural



Ref. 08112 Madera oscura



Apoyamaletas Premium — Acero inoxidable

Diseño Premium plegable fabricado en acero inoxidable con acabado satinado. Ofrece gran durabilidad, fácil almacenamiento y cinco correas negras de nylon y poliéster que garantizan una sujeción segura del equipaje.

Ref. 08046



Apoyamaletas — Acero inoxidable

Plegable con estructura de acero inoxidable AISI 304 y acabado brillante. Ofrece resistencia, durabilidad y un diseño elegante con correas de nylon que garantizan un soporte seguro para el equipaje.

Ref. 08001

Perchas de armario

Calidad y Estilo.

Diseño funcional y sostenible. Fabricadas con materiales reciclables y procesos sostenibles.

Disponibles en varios modelos.

Se suministran en cajas de 100 unidades.

Percha con aro

Diseño elegante con aro metálico que facilita el deslizamiento en barras de armario.



Ref. 08024 Madera Natural



Ref. 08042 Madera Nogal



Ref. 08078 Madera Haya

Percha con gancho

Versión clásica con gancho metálico resistente.



Ref. 08025 Madera Natural



Ref. 08043 Madera Nogal



Ref. 08077 Madera Haya

Percha con aro y pinzas

El aro metálico y las pinzas aseguran un agarre firme, sin deslizamientos y arrugas, para pantalones y faldas.



Ref. 08035 Madera Natural



Ref. 08044 Madera Nogal



Ref. 08079 Madera Haya

Teléfonos

Diseñado para ofrecer funcionalidad y estilo, cuenta con luz LED de aviso de llamada y funciones de re-llamada y silencio. Puede instalarse en mesa o pared.



Tendederos retráctiles

Diseño compacto, máxima funcionalidad.

Una solución eficiente y estética para el secado de la ropa en espacios reducidos.



56



Teléfono con luz LED

Compacto: 200 x 125 x 71 mm
Peso: 0,4 kg

Acabado negro

Ref. 08037



Teléfono con luz LED

Compacto: 200 x 125 x 71 mm
Peso: 0,4 kg

Acabado blanco

Ref. 08045

Modelo Ref. 02160

57



NUEVO

Tendedero retráctil

Su estructura combina acero revestido en ABS y barras de aluminio, garantizando resistencia, durabilidad y ligereza, ideal tanto para uso interior como exterior. Gran capacidad de carga: soporta hasta 20 kg.

Acabado blanco

Ref. 08113

Modelo Ref. 08113



Tendedero retráctil – Serie Basic

Fabricado con acero inoxidable AISI 304, este tendedero es ideal para maximizar el espacio y ofrecer una solución discreta y eficiente para secar prendas.

Acabado brillante

Ref. 05068

simex

Equipamiento de baño



Portarrollos



Repisas



Perchas de baño



Toalleros



Complementos de baños



Escobilleros



Espejos de aumento



Jaboneras



Manillones

Portarrollos

Diseño que se nota, calidad que perdura.

Cada detalle cuenta: elige Portarrollos que combinan funcionalidad y diseño para un baño impecable.

Con materiales de alta calidad y fácil instalación.



Serie Basic



Portarrollos con tapa

Fabricado en acero inoxidable AISI 304, resistente a la humedad y al uso diario. Diseño con tapa que aporta higiene, protección.

● Ref. 05084 Inox Satinado

● Ref. 05085 Inox Brillante



Portarrollos con moldura

Fabricado en acero inoxidable AISI 304, garantiza alta resistencia a la corrosión y al uso continuo.

● Ref. 05086 Inox Satinado

● Ref. 05087 Inox Brillante



Portarrollos

Fabricado en acero inoxidable AISI 304, garantiza gran resistencia a la corrosión y al uso diario.

● Ref. 05088 Inox Satinado

● Ref. 05089 Inox Brillante

Serie Classic



Portarrollos

Portarrollos con tapa está fabricado con acero inoxidable AISI 304, alta resistencia y durabilidad.

● Ref. 05129 Inox Satinado

● Ref. 05030 Inox Brillante

● Ref. 05154 Negro



Portarrollos de reserva

Práctico y elegante, permite almacenar un rollo extra sin sacrificar el diseño del baño. Fabricado en acero inoxidable AISI 304, ofrece resistencia y estilo duradero.

● Ref. 05130 Inox Satinado

● Ref. 05131 Inox Brillante

● Ref. 05157 Negro

Serie Brass



Portarrollos con tapa

Elegancia y durabilidad en latón cromado, con tapa que protege el papel de humedad y polvo. Diseño funcional y fácil instalación.

Ref. 05019



Portarrollos de reserva

Compacto y resistente, fabricado en latón cromado brillante para una mayor durabilidad. Fácil instalación y mantenimiento, ideal para mantener siempre a mano el papel higiénico adicional.

Ref. 05022

Serie Brass Premium



Portarrollos con tapa

El Portarrollos con tapa en latón cromado brillante.

Ref. 05172



Portarrollos sin tapa

Fabricado en latón cromado brillante para baños modernos y funcionales. Material resistente y duradero con instalación sencilla.

Ref. 05179



Portarrollos de reserva

Diseño refinado en latón cromado que aporta estilo y practicidad para tener siempre a mano un rollo extra.

Ref. 05171

Serie Bright



Portarrollos con tapa

Portarrollos con tapa fabricado en zinc con acabado brillante.

Ref. 05010



Portarrollos sin tapa

Portarrollos sin tapa en zinc con acabado brillante, que aporta un diseño minimalista y funcional.

Ref. 05134



Portarrollos de reserva

Portarrollos de reserva en zinc con acabado brillante, diseñado para ofrecer una solución práctica y estilizada que mantiene siempre a mano el papel higiénico adicional.

Ref. 05135

Serie White



Portarrollos con tapa

Portarrollos con tapa en zinc y acabado blanco mate.

Ref. 05190



Portarrollos de reserva

Diseño minimalista y funcional con acabado blanco mate para baños modernos.

Ref. 05193

Escobilleros

Estilo y limpieza en cada detalle.

Eleva la imagen de tu baño con escobilleros que combinan diseño contemporáneo y materiales de alta calidad. Fácil limpieza.

Diseño compacto: Máxima funcionalidad en espacios reducidos.

Superficies lisas y mantenimiento sin complicaciones.



Modelo Ref. 05198

Escobillero no fijado



Escobillero Serie Basic

Acero inoxidable AISI 304.

- Ref. 05198 Satinado
- Ref. 05199 Brillante
- Ref. 05200 Negro mate



Escobillero Serie Brass

Latón cromado.

Ref. 05093



Escobillero adosado a la pared

Escobillero Serie Classic

Escobillero adosado a la pared de latón cromado.

- Ref. 05033 Satinado
- Ref. 05001 Brillante
- Ref. 05159 Negro mate



Escobillero de cristal Serie Brass Premium

Escobillero adosado a la pared de latón cromado y cristal.

- Ref. 05178 Brillante



Repisas

Organización con estilo, siempre al alcance.

Las repisas de baño aportan orden y estilo, optimizando el espacio con soluciones prácticas y elegantes. Ideales para mantener a mano los objetos de uso diario sin renunciar al diseño.



Serie Basic



Repisa de baño

Fabricada en acero inoxidable AISI 304, la repisa Basic es resistente a la humedad y a la corrosión.

Ref. 05137



Repisa con barra 4 puntos de apoyo

Fabricada en acero inoxidable AISI 304, con acabado brillante. Diseño reforzado con 4 puntos de apoyo.

Ref. 05003



Repisa con barra

Fabricada en acero inoxidable AISI 304, combina repisa y barra inferior para toallas.

● Ref. 05121 Satinado

● Ref. 05083 Brillante



Toallero repisa

Repisa toallero en acero inoxidable AISI 304, resistente a la corrosión.

● Ref. 05081 Satinado

● Ref. 05082 Brillante

Serie Classic



Repisa con barra toallero inferior

Fabricada en acero inoxidable AISI 304, combina repisa superior y barra toallero en una estructura resistente y funcional.

● Ref. 05132 Satinado

● Ref. 05029 Brillante

● Ref. 05156 Negro



Repisa de baño de cristal

Estructura robusta de acero inoxidable AISI 304 con superficie de cristal templado.

● Ref. 05031 Brillante

● Ref. 05149 Negro

Serie Brass



Repisa con barra toallero inferior

Repisa fabricada en latón cromado brillante con barra toallero inferior, con diseño 2 en 1 que combina funcionalidad y estilo.

Ref. 05099

Serie Brass Premium



Barra toalla triple

Fabricada en latón cromado con acabado brillante, esta barra triple ofrece funcionalidad y diseño en un solo producto.

Ref. 05176



Repisa de baño de cristal

Repisa de cristal con estructura en latón cromado y acabado brillante.

Ref. 05180

Serie Bright



Repisa de baño de cristal

Repisa de cristal con soportes de zinc y acabado brillante.

Ref. 05015

Serie White



Repisa de cristal

Fabricada en zinc y cristal con acabado blanco mate.

Ref. 05192

Espejos de aumento

Precisión y confort, reflejados en cada detalle.

Los espejos de aumento son un complemento esencial en los baños, pensados para ofrecer comodidad y precisión.

Con diseños funcionales y elegantes, mejoran la experiencia del usuario y aportan un toque profesional al espacio.



Espejo cuadrado de 3 aumentos con brazo y luz

Fabricado en cromado brillante.

Ref. 05181



Espejo redondo de 3 aumentos con brazo y luz

Fabricado en cromado brillante.

Ref. 05092



Espejo redondo de 3 aumentos con brazo

Fabricado en latón cromado brillante.

Ref. 05122



Espejo redondo de 5 aumentos con brazo y luz

Espejo de doble cara 5x/1x y luz LED de 3 tonalidades. Diseño en negro mate con botón táctil. Batería recargable. (Cable USB incluido)

Ref. 05196



Espejo redondo de 3 aumentos con brazo

Fabricado en acero inoxidable y latón cromado. Acabado: Brillante.

Ref. 05023



Espejo redondo de 3 aumentos de sobremesa SMART

Fabricado en cromado brillante.

Ref. 05197



Espejo redondo de 3 aumentos con pie

Fabricado en cromado con acabado brillante.

Ref. 05142

Serie Premium



Espejo redondo de 3 aumentos

Fabricado en cromado brillante.

Ref. 05166



Espejo cuadrado de 3 aumentos con brazo

Fabricado en latón cromado brillante.

● Ref. 05163 Brillante

● Ref. 05183 Negro mate



Espejo cuadrado de 3 aumentos con pie

Fabricado en latón cromado brillante.

● Ref. 05165 Brillante

● Ref. 05182 Negro mate



Espejo cuadrado de 3 aumentos

Fabricado en cromado brillante.

Ref. 05164

Ver ficha técnica en páginas 162-163

Perchas de baño

Elegancia y funcionalidad en cada detalle.

Nuestras perchas para baños combinan diseño moderno y materiales resistentes, ideales para hoteles que buscan ofrecer una experiencia práctica y sofisticada a sus huéspedes.

Disponibles en acabados cromados, negro mate o acero inoxidable, garantizan durabilidad en entornos húmedos y una estética impecable en cualquier estilo de baño.

Serie Basic

Percha individual

En acero inoxidable AISI 304.
Durabilidad y diseño minimalista.

- Ref. 05077 Inox Satinado
- Ref. 05004 Inox Brillante



Percha doble

En acero inoxidable AISI 304, permite colgar dos prendas optimizando espacio con un diseño moderno y funcional.

- Ref. 05078 Inox Satinado
- Ref. 05026 Inox Brillante



Percha con tope para puertas

En acero inoxidable AISI 304, combina gancho y tope en un diseño compacto que protege puertas y optimiza el espacio.

Ref. 05079



Percha con tope para puertas

Fabricada en acero inoxidable AISI 304, combina gancho y tope para colgar y proteger.

Ref. 05080

Serie Brass



Percha individual

Fabricada en latón cromado con acabado brillante, ofrece un diseño elegante y resistente.

Ref. 05016



Percha doble

Latón cromado de alta calidad en un diseño elegante y funcional, con doble gancho para mayor capacidad.

Ref. 05101

Serie Bright



Percha doble serie Bright

En zinc con acabado brillante, ofrece durabilidad y diseño elegante para optimizar espacios.

Ref. 05008

Serie White



Percha doble Serie White

En zinc con acabado blanco mate.

Ref. 05189

Serie Brass Premium



Percha individual Serie Brass Premium

Diseño compacto en latón cromado brillante de alta calidad.

Ref. 05169



Percha doble Serie Brass Premium

Latón cromado brillante con doble gancho, combina elegancia y alta capacidad.

Ref. 05170

Serie Classic



Percha individual Serie Classic

Fabricado en acero inoxidable AISI 304, resistente a la corrosión y al desgaste.

● Ref. 05128 Inox Satinado

● Ref. 05024 Inox Brillante

● Ref. 05153 Negro

Jaboneras

Calidad y funcionalidad.

Fabricadas en acero inoxidable AISI 304 con acabados satinado, brillante y negro mate.



Diseño compacto para optimizar espacio, resistentes a la humedad y fáciles de instalar con accesorios incluidos.



Modelo Ref. 05185

Jabonera triangular

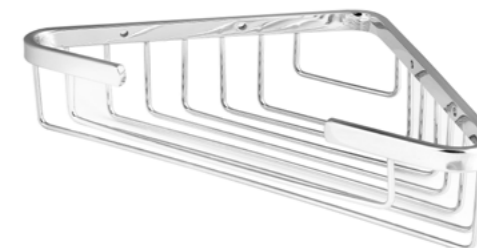

Fabricada en latón cromado.

-  Ref. 05095 Brillante
-  Ref. 05185 Negro



Jabonera rectangular

Fabricada en latón cromado.

-  Ref. 05018 Brillante
-  Ref. 05184 Negro



Jabonera rectangular grande

Fabricada en latón cromado brillante.

Ref. 05094



Jabonera triangular profunda

Fabricada en latón cromado con acabado brillante.

Ref. 05096

Serie Basic



Jabonera - Serie Basic

Fabricada en acero inoxidable AISI 304.

-  Ref. 05074 Satinado
-  Ref. 05075 Brillante

Serie Brass Premium



Jabonera de rejilla - Serie Brass Premium

Fabricada en latón cromado con acabado brillante, alta resistencia a la humedad y corrosión.

Ref. 05177

Serie Bright



Jabonera mural - Serie Bright

Fabricada en zinc con acabado brillante, resistente y duradera.

Ref. 05012

Serie White



Jabonera rectangular - Serie White

Fabricada en zinc con acabado blanco mate.

Ref. 05195

Ver ficha técnica en páginas 166-167

Toalleros

Elegancia y durabilidad para tu baño.

Combina diseño y funcionalidad con los toalleros Simex, fabricados en materiales premium como acero inoxidable y latón cromado para máxima resistencia y durabilidad.



Serie Basic



Barra para toalla - Serie Basic

Barra para toalla Basic en acero inoxidable AISI 304, resistente a la corrosión y diseñada para baños modernos.

● Ref. 05066 Satinado

● Ref. 05067 Brillante



Aro para toallas - Serie Basic

Aro para toallas Basic en acero inoxidable AISI 304, resistente a la corrosión y diseñado para optimizar espacios.

● Ref. 05064 Satinado

● Ref. 05065 Brillante

Serie Classic



Aro para toalla - Serie Classic

Aro mural fabricado en acero inoxidable AISI 304, ideal para colgar toallas en espacios húmedos, ofrece alta resistencia a la corrosión.

● Ref. 05125 Satinado

● Ref. 05027 Brillante

● Ref. 05152 Negro



Barra toalla / Manillón - Serie Classic

Accesorio multifunción fabricado en acero inoxidable AISI 304, diseñado para uso como barra toallero o manillón de apoyo.

● Ref. 05049 Satinado

● Ref. 05050 Brillante

● Ref. 05150 Negro



Barra toalla - Serie Classic

Toallero de diseño minimalista fabricado en acero inoxidable AISI 304, ideal para mantener las toallas organizadas. Tamaños: 650 mm / 450 mm.

● Ref. 05119 Satinado 650 mm
● Ref. 05120 Satinado 450 mm

● Ref. 05028 Brillante 650 mm
● Ref. 05046 Brillante 450 mm

● Ref. 05151 Negro 650 mm

Ver ficha técnica en páginas 168-170

Serie Brass



Aro para toalla – Serie Brass

Fabricado en latón cromado y con un acabado brillante.

Ref. 05020



Barra para toalla – Serie Brass

Accesorio multifunción en latón cromado con acabado brillante. Aporta soporte seguro o espacio para colgar toallas.

Ref. 05090



Barra para toalla – Serie Brass

Fabricada en latón cromado con acabado brillante, disponible en dos tamaños para adaptarse a cualquier espacio. Tamaños: 455 / 650 mm.

Ref. 05042 455 mm

Ref. 05021 650 mm

Serie Brass Premium



Barra toalla – Serie Brass Premium

Fabricada en latón cromado con acabado brillante. Resistente, minimalista y fácil de instalar.

Ref. 05174



Barra toalla doble – Serie Brass Premium

Diseño doble en latón cromado con acabado brillante, que combina funcionalidad y elegancia.

Ref. 05175

Serie Bright



Aro para toalla – Serie Bright

Fabricado en zinc brillante, resistente y duradero.

Ref. 05011



Barra doble para toallas – Serie Bright

Fabricada en zinc con acabado brillante, esta barra doble permite colgar más toallas sin perder estilo. Resistente, duradera.

Ref. 05014



Barra toalla – Serie Bright

Barra toalla de zinc con acabado brillante ofrece una solución duradera y moderna para colgar tus toallas. Disponible en dos medidas. Tamaños: 450 / 650 mm.

Ref. 05041 450 mm

Ref. 05013 650 mm

Serie White



Aro para toalla – Serie White

Fabricado en zinc con acabado blanco mate.

Ref. 05191



Barra toalla – Serie White

Barra toalla fabricada en zinc con acabado blanco mate.

Ref. 05194

Manillones

Seguridad y estilo en cada apoyo: manillones resistentes para baños accesibles.

Robustos y duraderos en acero inoxidable o latón cromado, diseñados para mejorar la seguridad y accesibilidad en el baño.

Fácil instalación, resistentes a la corrosión y adaptables a cualquier espacio.



Manillón con Jabonera 135°

Serie Classic

Manillón de acero inoxidable AISI 304 con jabonera integrada. Diseño funcional y elegante.

● Ref. 05126 Satinado

● Ref. 05127 Brillante



Serie Brass



Manillón – Serie Brass

Fabricado en latón cromado con acabado brillante. Resistente a la humedad. Ideal como punto de apoyo en zonas de baño.

Ref. 05097



Manillón con jabonera Serie Brass

Fabricado en latón cromado con acabado brillante. Incorpora jabonera integrada para mayor funcionalidad. Resistente a la corrosión.

Ref. 05098

Complementos baños

Funcionalidad y estilo en cada detalle.

En Simex, cuidamos cada rincón de tu baño con una selección de complementos que combinan funcionalidad, resistencia y diseño.



Dispensador papel tissue

Serie Basic

Fabricado en acero inoxidable AISI 304 con acabado brillante.

Dimensiones 138 x 286 x 70 mm.

Ref. 05073 Brillante

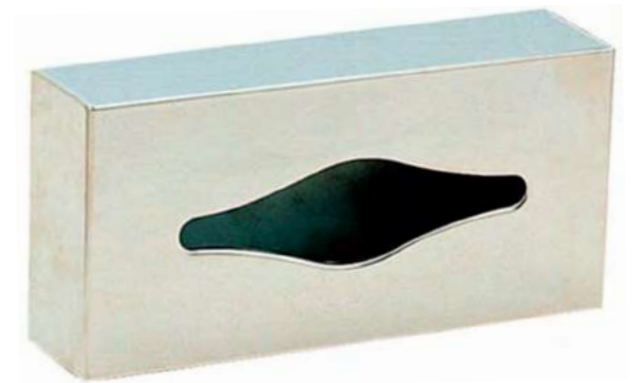

Tapa y aro universal

Tapa lacada blanca de madera prensada, resistente a quemaduras y ralladuras. Bisagras metálicas cromadas ajustables para inodoros con ejes de 136-168 mm.

Dimensiones: 432/448 x 375 mm.

Fácil instalación y gran durabilidad.

Ref. 02239



Dispensador de bolsas higiénicas

Dispensador compacto y duradero en acero inoxidable AISI 304 inoxidable.

● Ref. 07036 Satinado

● Ref. 07038 Brillante

● Ref. 07037 Blanco

simex

Contenedores



Papeleras con pedal



Papeleras sin pedal

Papeleras con pedal

Papeleras para todo tipo de espacios.

Ofreciendo un entorno limpio y cuidado con nuestras papeleras.

Con un estilo discreto y elegante, se integran en la decoración del espacio, proporcionando una solución funcional para la gestión de residuos.



Modelo Ref. 07046

Papelera Premium pedal 3 y 5 L

Diseño elegante y moderno.
Nuevo sistema Soft Close: cierre suave y silencioso.

Acero inoxidable.

Cubo interior extraíble con asa.

● Ref. 07039 3L Satinado
Ref. 07043 5L Satinado

● Ref. 07040 3L Blanco mate
Ref. 07044 5L Blanco mate

● Ref. 07041 3L Brillante
Ref. 07045 5L Brillante

● Ref. 07042 3L Negro mate
Ref. 07046 5L Negro mate



Papelera Pedal 3 y 5 L

Nuevo sistema Soft Close:
Cierre suave y silencioso.
Acero inoxidable.
Cubo interior extraíble con asa.

● Ref. 05039 3L Satinado
Ref. 05034 5L Satinado

● Ref. 05058 3L Blanco mate
Ref. 05036 5L Blanco mate

● Ref. 05037 3L Brillante
Ref. 05005 5L Brillante

● Ref. 05167 3L Negro mate
Ref. 05168 5L Negro mate



NUEVO

CALIDAD
SUPERIOR

Papelera Pedal 12 L / 30 L

Nuevo sistema Soft Close:
Cierre suave y silenciosos.
Acero inoxidable.
Cubo interior extraíble con asa.

● Ref. 05138 12L Satinado
Ref. 05061 30 L Satinado

● Ref. 05060 12L Blanco mate
Ref. 05062 30 L Blanco mate

● Ref. 05032 12L Brillante
Ref. 05063 30 L Brillante

● Ref. 05146 12L Negro mate
Ref. 05147 30 L Negro mate

Papeleras sin pedal

Diseño, funcionalidad y resistencia.

Diseñadas para ofrecer soluciones eficientes y estéticas en la gestión de residuos.

Fabricadas con materiales de alta calidad como el acero inoxidable AISI 304, garantizan durabilidad, resistencia a la corrosión y facilidad de mantenimiento. Su variedad de diseños y capacidades permite adaptarse a diferentes entornos.



Papelera push 18 L / 30 L / 50 L

Papelera de Acero inoxidable AISI 430, con tapa Push, resistente, funcional y de fácil mantenimiento. Cubo interior con asa.



CALIDAD SUPERIOR



Papelera reciclaje 9 L

Cubos interiores de ABS en colores diferenciados. Ideal para fomentar la sostenibilidad entre huéspedes.

● Ref. 07051 Satinado

● Ref. 07052 Negro



Papelera reciclaje 150 L

Papelera de reciclaje de 150 L en acero inoxidable AISI 304 con cubetas separadoras.

Ref. 07018



Papelera de gran capacidad 60 L / 90 L

Papeleras de gran capacidad fabricadas en acero inoxidable AISI 304 con acabado satinado y tapa basculante.

Ref. 07012 60 L

Ref. 07013 90 L



CALIDAD SUPERIOR

Papelera cenicero 12 L

Papeleras con cenicero integrado, fabricadas en acero inoxidable. Con cubo interior.

● Ref. 07005 Brillante

● Ref. 07023 Negro mate



Papelera mural 25 L

Disponibles en acero inoxidable AISI 430 (acabados satinado y brillante) y acero esmaltado en blanco.

● Ref. 07027 Satinado

● Ref. 07028 Blanco

● Ref. 07029 Brillante



Papelera mural 5 L

Disponibles en acero inoxidable AISI 430 (acabados satinado y brillante) y acero esmaltado en blanco.

● Ref. 07033 Satinado

● Ref. 07034 Blanco

● Ref. 07035 Brillante



Papelera sin tapa 9 L

Acabado moderno en acero inoxidable AISI 340.

● Ref. 07024 Satinado

● Ref. 07025 Brillante



Papelera sin tapa 9 L

Revestimiento en polipiel (marrón o negra) y detalles cromados.

● Ref. 07049 Polipiel marrón

● Ref. 07050 Polipiel negra

Ver ficha técnica en páginas 172-175

simex

Carros Profesionales



Carros de Lavandería



Carros de Limpieza



Carros de Servicio

Carros profesionales

Soluciones versátiles. Soluciones robustas y funcionales para el transporte y organización en entornos de alto tráfico.

Disponibles en modelos de servicio, limpieza y lavandería, destacan por su diseño ergonómico y materiales de alta calidad, garantizando durabilidad y eficiencia.



Modelo Ref. 08058

Carros de Lavandería



Carro de lavandería 270 L

Bastidor de acero inoxidable y lona de nylon/poliéster. Ruedas giratorias, diseño plegable y alta durabilidad.

Ref. 08002



Carro de lavandería 293 L

Bastidor de acero y lona de nylon/poliéster. Para grandes volúmenes en entornos profesionales. Gran capacidad y resistencia. Ruedas autororientables.

Ref. 08106

Carros de Limpieza



Carro de limpieza

Bastidor de plástico y saco de nylon/poliéster. Ruedas orientables y diseño compacto. Práctico y eficiente.

Ref. 08011



Carro fregona con prensa

Cubo de fregona profesional 32 L con prensa integrada y ruedas giratorias. Fabricado en plástico y color amarillo para alta visibilidad.

Ref. 08012



Camarera

Bastidor de plástico y ruedas de alta calidad. Diseño robusto y gran capacidad para organizar y optimizar el transporte.

Ref. 08017

Carros de Servicio



Carro de servicio - 3 bandejas

Estructura de aluminio y bandejas negras de polipropileno con fibra de vidrio. Gran capacidad de carga (hasta 125 kg por bandeja) y ruedas autororientables para máxima maniobrabilidad.

Ref. 08007



Carro de servicio Restauración

Estructura de aluminio y bandejas de polipropileno. Alta capacidad de carga y ruedas autororientables para un transporte ágil y seguro en entornos exigentes.

Ref. 08099



Carro de servicio Premium

Hecho en madera de haya maciza con diseño elegante y gran capacidad de carga. Ruedas resistentes y bandejas de hasta 60 kg.

Ref. 08058

Ver ficha técnica en páginas 176-177

simex

Mobiliario Infantil



Cambia pañales



Tronas para bebé

Cambia pañales

Comodidad y seguridad en cualquier espacio.

Los cambia pañales de Simex están diseñados para ofrecer una solución práctica, higiénica y segura.

Fabricados con materiales resistentes y fáciles de limpiar, son ideales para espacios que buscan brindar un entorno funcional para el cuidado de los más pequeños.

Ofrece una experiencia comfortable a padres e hijos con productos pensados para su bienestar.



Cambia pañales – Vertical

Cambiador vertical compacto y seguro, ideal para espacios reducidos en centros públicos o sanitarios. Fabricado en polietileno de alta densidad, con cinturón de seguridad y superficie antibacterial de fácil limpieza.

Peso soportado: 22Kg
Medidas: 870 x 480 x 125

Ref. 05158



Cambia pañales – Horizontal

Cambiador horizontal ergonómico y plegable, ideal para instalaciones públicas y privadas. Fabricado en polietileno con cinturón de seguridad y dispensador de toallitas integrado, fácil de limpiar y seguro.

Peso soportado: 11Kg
Medidas: 585 x 855 x 107

Ref. 05144



Tronas para bebé

Comodidad, seguridad y estilo en un solo producto.

Práctica, resistente y de diseño moderno, esta trona es ideal para restaurantes, cafeterías y zonas comunes. Fabricada en plástico de alta calidad, es fácil de limpiar y mantener, garantizando máxima higiene y seguridad. Su diseño compacto permite apilarla, optimizando el espacio cuando no está en uso.



Modelo Ref. 08039

Trona para bebé

Cumple con la normativa EN 14988 para uso infantil.
Fabricada en ABS y patas de acero.
Peso máximo 20 Kg.
Almohadillas antideslizantes en las patas.
Cinturón de seguridad.
Suministrado en pack de 6.

Acabado blanco.

Ref. 08039



Trona para bebé

Cumple con la normativa EN 14988 para uso infantil.
Fabricada en ABS y patas de acero.
Peso máximo 20 Kg.
Almohadillas antideslizantes en las patas.
Cinturón de seguridad.
Suministrado en pack de 6.

Acabado rojo.

Ref. 08107



simex

Mobiliario Inox y sanitario



Fregadero



Lavamanos y Lavacuñas



Inodoros



Urinario



Plato de ducha

Fregaderos

Fregaderos industriales Simex: diseñados para entornos profesionales que exigen máxima higiene, durabilidad y funcionalidad.

Fabricados en acero inoxidable de alta calidad, ofrecen soluciones resistentes y versátiles para cualquier espacio industrial.



Modelo Ref.03101

Fregadero industrial con bastidor

Fabricado en Acero inoxidable AISI 304. Con acabado esmerilado. Pies regulables. Bastidor de refuerzo. Se suministra con tubo rebosadero y válvula de desagüe.



Fregadero con una cubeta

Ref. 03091. 850 x 1.000 x 700 mm
Cubeta: 350 x 860 x 420 mm

Ref. 03092: 850 x 1.200 x 600 mm
Cubeta: 350 x 1.060 x 420 mm



Fregadero con cubeta a la izquierda

Ref. 03093. 850 x 1.000 x 500 mm
Cubeta: 150 x 340 x 370 mm

Ref. 03094. 850 x 1.000 x 600 mm
Cubeta: 250 x 500 x 400 mm

Ref. 03095: 50 x 1.000 x 700 mm
Cubeta: 300 x 500 x 500 mm

Ref. 03096: 850 x 1.200 x 600 mm
Cubeta: 250 x 500 x 400 mm



Fregadero con cubeta a la derecha

Ref. 03097. 850 x 1.000 x 500 mm
Cubeta: 150 x 340 x 370 mm

Ref. 03098. 850 x 1.000 x 600 mm
Cubeta: 250 x 500 x 400 mm

Ref. 03099: 50 x 1.000 x 700 mm
Cubeta: 300 x 500 x 500 mm

Ref. 03100: 850 x 1.200 x 600 mm
Cubeta: 250 x 500 x 400 mm



Fregadero con dos cubetas

Ref. 03101: 850 x 1.000 x 600 mm
Cubeta: 250 x 400 x 400 mm

Ref. 03102: 850 x 1.000 x 700 mm
Cubeta: 250 x 500 x 400 mm

Ref. 03103: 850 x 1.200 x 600 mm
(Cubeta: 300 x 500 x 400 mm)

Ref. 03104: 850 x 1.200 x 700 mm
Cubeta: 300 x 500 x 500 mm



Fregadero con dos cubetas a la izquierda

Ref. 03105: 850 x 1.400 x 600 mm
Cubeta: 250 x 400 x 400 mm

Ref. 03106: 850 x 1.400 x 700 mm
Cubeta: 250 x 400 x 400 mm



Fregadero con dos cubetas a la derecha

Ref. 03107. 850 x 1.400 x 600 mm
Cubeta: 250 x 400 x 400 mm

Ref. 03108. 850 x 1.400 x 700 mm
Cubeta: 250 x 400 x 400 mm

Inodoros

Inodoros de Acero Inoxidable Simex: diseñados para ofrecer máxima higiene, durabilidad y resistencia en entornos de alta exigencia.

Fabricados en acero inoxidable AISI 304, garantizan fácil mantenimiento, larga vida útil y un rendimiento superior en instalaciones públicas e industriales.



Modelo Ref. 03013P

Inodoro

Fabricado en Acero inoxidable AISI 304. Uso exclusivo para fluxómetro o cisterna encastrada. Cumple con la normativa EN-997. Tapa incluida de ABS Blanco.



Salida a pared

- Ref. 03012P Satinado
- Ref. 03013P Brillante

Salida a suelo

- Ref. 03012S Satinado
- Ref. 03013S Brillante

Suspendido a pared

- Ref. 03014 Satinado
- Ref. 03015 Brillante



Inodoro con cisterna

Fabricado en Acero inoxidable AISI 304. Entrada de agua lateral. Tapa de registro. Cumple con la normativa EN-997. Tapa incluida de ABS Blanco.

- Ref. 03020 Satinado
- Ref. 03021 Brillante



Conjunto de lavabo e inodoro

Compacto de lavabo e inodoro con sistema de descarga y un grifo temporizado incluido. Fabricado en Acero inoxidable AISI 304. Con fluxómetro y anti vandálico. Adosado a suelo.

- Ref. 03116 Satinado



Placa turca

Fabricado en Acero inoxidable AISI 304. Reborde perimetral antideslizante. Adosado a suelo.

- Ref. 03022 Satinado

Lavamanos y Lavacuñas

Lavamanos Murales de Acero Inoxidable. Diseñados para ofrecer máxima higiene, resistencia y durabilidad, los lavamanos murales de Simex combinan funcionalidad y estética en un formato compacto y elegante.

Su fabricación en acero inoxidable AISI 304 garantiza un rendimiento superior en entornos profesionales, hospitalarios y públicos.



Lavamanos redondeado sin grifería

Fabricado en Acero inoxidable AISI 304. Cubeta con desagüe. Adosado a pared.

● Ref. 03035 Satinado

● Ref. 03036 Brillante



Lavamanos redondeado con orificio

Fabricado en Acero inoxidable AISI 304. Cubeta con desagüe. Adosado a pared.

● Ref. 03029 Satinado

● Ref. 03030 Brillante



Lavamanos redondeado esquinero sin grifería

Fabricado en Acero inoxidable AISI 304. Cubeta con desagüe. Adosado a pared.

● Ref. 03037 Satinado

● Ref. 03038 Brillante



Lavamanos antivandálico

Fabricado en Acero inoxidable AISI 304. Cubeta con desagüe. Con válvula de botón con auto-cierre y boquilla de agua. Adosado a pared. Antivandálico.

Ref. 03039 Brillante



Lavamanos registrable con pedestal – Un pulsador

Fabricado en Acero inoxidable AISI 304. Cubeta con desagüe. Pedestal registrable frontalmente. Pulsador con mezclador de agua fría y caliente antirretorno. Grifería de cuello de cisne. Adosado a pared. Antivandálico.

Ref. 03040 Satinado



Lavamanos registrable con pedestal – Doble pulsador

Fabricado en Acero inoxidable AISI 304. Cubeta con desagüe. Pedestal registrable frontalmente. Dos pulsadores temporizados (fría/caliente) con válvula anti-retorno. Grifería de cuello de cisne. Adosado a pared. Antivandálico.

Ref. 03041 Satinado



Lavamanos con pulsador rodilla

Fabricado en Acero inoxidable AISI 304. Cubeta con desagüe. Pedestal registrable frontalmente. Pulsador con mezclador de agua fría y caliente antirretorno. Grifería de cuello de cisne. Adosado a pared. Antivandálico.

Ref. 03042 Satinado

Ver ficha técnica en páginas 182-185

Lavamanos colectivos

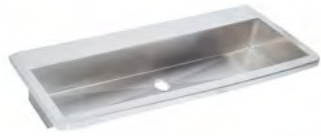

Lavamanos colectivo sin peto

Fabricado en Acero inoxidable AISI 304. Cubeta con desagüe. Inclinación para desagües. Elevada resistencia a la corrosión. Posibilidad de incluir agujeros para grifería. Fijación mural a pared.

Ref. 03052: 600 mm
Ref. 03053: 1.200 mm
Ref. 03054: 1.500 mm
Ref. 03055: 1.800 mm
Ref. 03056: 2.400 mm



Lavamanos colectivo con peto

Fabricado en Acero inoxidable AISI 304. Cubeta con desagüe. Inclinación para desagües. Elevada resistencia a la corrosión. Posibilidad de incluir agujeros para grifería. Fijación mural a pared.

Ref. 03058: 600 mm
Ref. 03059: 1.200 mm
Ref. 03060: 1.500 mm
Ref. 03061: 1.800 mm
Ref. 03062: 2.400 mm

Soportes opcionales para lavamanos colectivos



Patas

Fabricado en Acero inoxidable.

Ref. 03051: 805 x 65 x 65 mm



Escuadras

Fabricado en Acero inoxidable.

Ref. 03057: 200 x 300 x 20 mm

Lavamanos quirúrgicos

Fabricado en Acero inoxidable AISI 304. Lavabo quirúrgico mural con peto. Superficie lisa y esquinas interiores redondeadas. Limita los nichos bacterianos. Sifón oculto. Desagüe a la derecha. Para tres usuarios. Adosado a pared.

Ref. 03074: Individual. 700 mm
Satinado
Ref. 03075: Doble 1.400 mm
Satinado
Ref. 03076: Triple. 2.100 mm
Satinado



Lavacuñas



Lavacuñas empotrado con uno o dos pulsadores temporizados

Fabricado en Acero inoxidable AISI 304. Con uno o dos pulsadores temporizados. Lavado de cuñas por aspersión, por difusores inter. Interior con radio quirúrgico. Sin rincones ni soldaduras. Elevada resistencia a la corrosión y durabilidad. Diseño que facilita la higiene del Lavacuñas. Encastrado a pared.

Ref. 03079 Satinado



Lavacuñas empotrado con monomando o grifería

Fabricado en Acero inoxidable AISI 304. Lavado de cuñas por aspersión, por difusores inter. Interior con radio quirúrgico. Sin rincones ni soldaduras. Elevada resistencia a la corrosión y durabilidad. Diseño que facilita la higiene del Lavacuñas. Encastrado a pared.

Ref. 03078 Satinado

Urinario

Urinarios fabricados en acero inoxidable AISI 304, ideales para entornos de alto tránsito. Ofrecen máxima durabilidad, higiene y fácil mantenimiento gracias a su diseño mural y superficies lisas que facilitan la limpieza.

Perfectos para colectividades, centros públicos, hospitales y espacios de uso intensivo.



Plato de ducha

Fabricado en acero inoxidable AISI 304, óptimo para entornos sanitarios o de alto tránsito (hospitales, residencias y gimnasios). Cuenta con superficie antideslizante, esquinas redondeadas y pendiente hacia el desagüe para un uso cómodo e higiénico.

Su diseño sin soldaduras garantiza una instalación eficiente y larga vida útil.



110



Urinario individual redondo

Fabricado en Acero inoxidable AISI 304. Con tapa de registro. Activación de descarga de agua con cisterna o descarga de red libre con temporizador o grifo. Adosado a pared.

- Ref. 03002 Satinado
- Ref. 03001 Brillante



Urinario individual esquinero

Fabricado en Acero inoxidable AISI 304. Con tapa de registro. Activación de descarga de agua con cisterna o descarga de red libre con temporizador o grifo. Adosado a pared.

- Ref. 03008 Satinado
- Ref. 03009 Brillante

111



Plato de ducha – 800mm

Fabricado Acero inoxidable AISI 304. Plato de ducha para encastrar. Esquinas interiores redondeadas para mayor seguridad. Pendiente interior hacia el desagüe. Superficie antideslizante. Incluye válvula de desagüe de 1"1/2. Proceso de embutición sin soldaduras.

Ref. 03073 Satinado

Seguridad, emergencia y organización



Lavaojos y duchas de emergencia

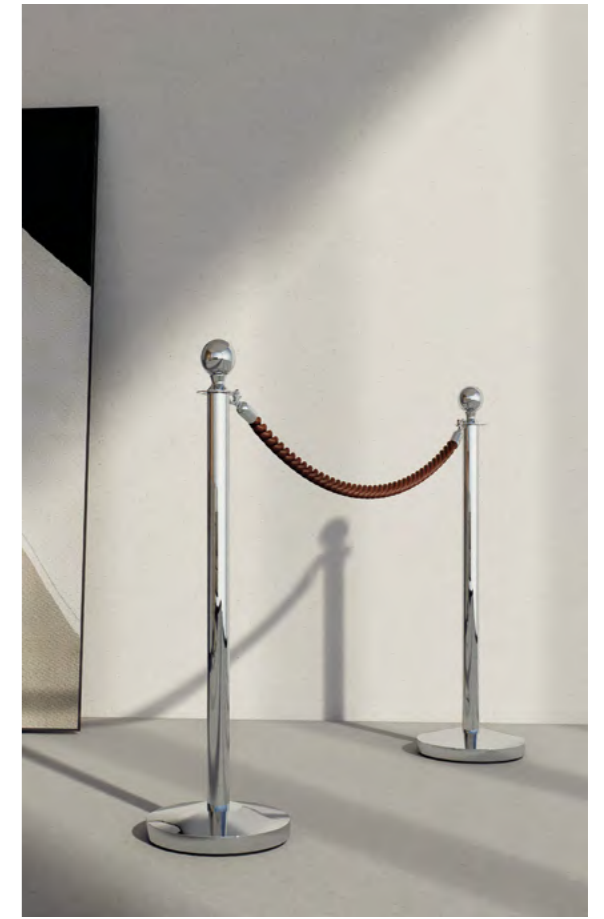

Organizadores de fila



Generadores de ozono



Señalización de suelo mojado

Lavaojos y duchas de emergencia

Simex ofrece lavaojos y duchas de emergencia diseñados para garantizar seguridad y protección en caso de accidente.

Fabricados bajo altos estándares de seguridad, son fáciles de instalar y mantener, y están disponibles en varias configuraciones.

Ideales para entornos con riesgos químicos o materiales peligrosos.



Lavaojos de emergencia



Lavaojos mural

Material rociadores:
Latón cromado.
Rociadores con protección.
Adosado a pared.

-  Ref. 12010 ABS Verde
-  Ref. 12011 Inox Brillante



Lavaojos con pedestal y mando



Material rociadores:
Latón cromado.
Rociadores con protección.
Adosado a suelo.

-  Ref. 12013 ABS Verde
-  Ref. 12014 Inox Brillante



Lavaojos con pedestal, pedal y mando

Material rociadores:
Latón cromado.
Rociadores con protección.
Adosado a suelo.

-  Ref. 12020 ABS Verde
-  Ref. 12021 Inox Brillante

Lavaojos y duchas de emergencias

Duchas de emergencia



Ducha y lavaojos con pedestal



Material rociadores:
Latón cromado.
Rociadores con protección.
Adosado a pared.
Fabricado en Acero inoxidable AISI 304

-  Ref. 12025 ABS Verde
-  Ref. 12026 Inox Brillante



Ducha y lavaojos con pedestal, pedal y mando



Material rociadores:
Latón cromado.
Rociadores con protección.
Adosado a suelo.
Fabricado en Acero inoxidable AISI 304

-  Ref. 12027 ABS Verde
-  Ref. 12028 Inox Brillante



Ducha vertical



Material válvula:
Latón cromado.
Adosado al techo.
Fabricado en Acero inoxidable AISI 304.

-  Ref. 12016 ABS Verde
-  Ref. 12017 Inox Brillante



Ducha con pedestal

Material rociadores:
Latón cromado.
Adosado al suelo.
Fabricado en Acero inoxidable AISI 304

-  Ref. 12023 ABS Verde
-  Ref. 12024 Inox Brillante

Organizadores de fila

Seguridad y organización.

Soluciones de calidad que ordenan tu espacio con estilo y eficiencia.

Soluciones versátiles para organizar espacios de forma eficiente y segura. Disponibles en diversos modelos, permiten adaptar la delimitación de áreas según las necesidades específicas de cada entorno.

Modelo Ref. 08029 + 08030



Organizador de filas negro y cinta roja

Estructura en acero inoxidable, base de hierro con embellecedor en acero lacado en negro y cinta retráctil de 2 m en rojo.

Ref. 08038



Organizador de filas / Cordón

Mástil de acero inoxidable y base de hierro recubierta. Cordón trenzado rojo que aporta un toque sofisticado a la gestión de filas. Se venden por separado.

Ref. 08029 Poste

Ref. 08030 Cordón trenzado



Organizador de filas negro / rojo

Fabricados en acero inoxidable y materiales duraderos, con cintas retráctiles de 2 metros en rojo o negro y bases pesadas para máxima estabilidad en áreas de alto tránsito.

● Ref. 08031 Negro

● Ref. 08003 Rojo



NUEVO

DOBLE CINTA RETRÁCTIL

Organizador de filas doble azul

Doble cinta, doble control y máxima seguridad. Con dos cintas retráctiles de 2 metros. Estructura en acero inoxidable y base de hierro recubierta.

Ref. 08028



Organizador de filas adosado a pared rojo

Solución compacta y elegante para gestionar filas en espacios reducidos. Fabricado en acero inoxidable, incorpora una cinta retráctil de 2 metros en nylon y poliéster.

Ref. 08010

Generadores de ozono

Higiene y desinfección ecológica.

Generadores de ozonos diseñados para eliminar microorganismos y olores. Ofrecen una solución eficiente, segura y sostenible para mantener los espacios siempre limpios y saludables.



Señalización de suelo mojado

Garantiza la seguridad en espacios comunes. Su diseño visible y funcional ayuda a prevenir accidentes y resbalones, alertando a los usuarios sobre superficies mojadas o resbaladizas.



118



Equipo de ozono – Cañón

Material: Acero inoxidable.
Temporizador: Hasta 60 min.
Sin lámparas, sistema por placas de alta duración.
Ventilador de alta calidad.
Con filtro.

Ref. 01091 Satinado



Equipo de ozono – Mural

Ozono mural con programador.
Material: Acero inoxidable.
Sin lámparas, sistema por placas de alta duración.
Ventilador de alta calidad.
Con programador de tiempo.

Ref. 01090 Satinado

119



Señalización de suelo mojado

Fabricada en ABS de alta resistencia, asegurando durabilidad en entornos exigentes.

El producto tiene alta visibilidad con un color amarillo brillante, es bilingüe (español e inglés) y cuenta con un diseño plegable que facilita su almacenamiento y transporte.

Ref. 08018

Información técnica

Información técnica esencial para conocer las especificaciones, compatibilidades y prestaciones del producto.

Para más detalles técnicos, consulte las fichas técnicas.

Disponible para descarga en:
simex.es

Secadores de mano

Serie Fastflow Serie Topflow Serie Hitflow



Ref.	01060 Blanco 01061 Plateado	01037 Blanco 01066 Plateado	01083 Blanco 01084 Negro 01085 Brillante 01086 Satinado	01056 Blanco 01057 Negro 01058 Brillante 01059 Satinado
Voltaje	220 - 240 V	220 - 240 V	220 - 240 V	220 - 240 V
Frecuencia	50 - 60 Hz	50 - 60 Hz	50 - 60 Hz	50 - 60 Hz
Potencia Total	1.650 - 2.050 W	1.650 - 2.050 W	1.400 W	1.200 W
Potencia Resistencia	1.100 W	1.100 W	800 W	600 W
Potencia Motor	750 W	750 W	550 W	500 W
Tipo	Universal sin escobillas	Universal con escobillas	Universal con escobillas	Universal con escobillas
R.p.m	20.000	20.000	20.000	20.000
Nivel Sonoro a 1 m.	70 dB	70 dB	68,5 dB	72 dB
Caudal del aire	180 m ³ /h (3.000 l/min)	180 m ³ /h (3.000 l/min)	123 m ³ /h (3.000 l/min)	114,6 m ³ /h (1.910 l/min)
Velocidad del aire	342 km/h	342 km/h	360 km/h	378 km/h
Temperatura a 10 cm.	20 - 40 °C	20 - 40 °C	20 - 40 °C	20 - 40 °C
Tiempo de secado	7 - 10 s	7 - 10 s	7 - 10 s	10 - 15 s
Aislamiento eléctrico	Clase I	Clase I	Clase I	Clase I
IP (índice de protección)	IPX4	IPX4	IPX4	IPX1
Filtro	HEPA	HEPA	HEPA	Antipartículas
Normativas	CE, RoHS	CE, RoHS	CE, RoHS	CE, RoHS
PDI	Colegios, gimnasios, hostelería, oficinas, restauración, centros comerciales, etc.			

Secadores de mano

Serie Quickflow Serie Cleanflow Serie Medium Jet Serie Inoxflow sin pulsador Serie Inoxflow con pulsador



Ref.	01021 Blanco 01025 Negro 01024 Brillante 01023 Satinado	01062 Blanco 01063 Plateado	01055	01002 Blanco 01006 Satinado 01004 Brillante 01068 Negro	01001 Blanco 01005 Satinado 01003 Brillante
Voltaje	220 - 240 V	220 - 240 V	220 - 240 V	220 - 240 V	220 - 240 V
Frecuencia	50 - 60 Hz	50 - 60 Hz	50 - 60 Hz	50 - 60 Hz	50 - 60 Hz
Potencia Total	1.200 W	1.400 W	1.650 W	2.300 W	2.300 W
Potencia Resistencia	600 W	800 W	1.050 W	2.070 W	2.070 W
Potencia Motor	500 W	600 W	600 W	350 W	350 W
Tipo	Universal con escobillas	Universal con escobillas	Universal con escobillas	Universal sin escobillas	Universal sin escobillas
R.p.m	20.000	20.000	2.300	6.500	6.500
Nivel Sonoro a 1 m.	72 dB	76 dB	65 dB	75 dB	75 dB
Caudal del aire	244 m ³ /h (4.080 l/min)	113,4 m ³ /h (1.890 l/min)	95 m ³ /h (1.583 l/min)	240 m ³ /h (4.000 l/min)	240 m ³ /h (4.000 l/min)
Velocidad del aire	244,8 km/h	396 km/h	57,6 km/h	108 km/h	108 km/h
Temperatura a 10 cm.	20 - 40 °C	20 - 40 °C	52 °C	52 °C	52 °C
Tiempo de secado	10 - 15 s	10 - 15 s	45 - 60 s	15 s	15 s
Aislamiento eléctrico	Clase I	Clase I	Clase I	Clase I	Clase I
IP (índice de protección)	IPX1	IPX1	IPX1	IPX1	IPX1
Filtro	Antipartículas	Antipartículas	Antipartículas	Sin filtro	Sin filtro
Normativas	CE, RoHS	CE, RoHS	CE	CE, RoHS	CE, RoHS
PDI	Colegios, gimnasios, hostelería, oficinas, restauración, centros comerciales, etc.				

Secadores de pelo

Serie Linex



Ref.	01071 01074	01077 01079	01072 01075	01073 01076
Voltaje	220 - 240 V	220 - 240 V	220 - 240 V	220 - 240 V
Frecuencia	50 - 60 Hz	50 - 60 Hz	50 - 60 Hz	50 - 60 Hz
Potencia Total	200 - 1.400 W	200 - 1.400 W	200 - 1.600 W	200 - 1.800 W
Potencia Resistencia	1.400 W	1.400 W	1.600 W	1.800 W
Potencia Motor	48 W	48 W	48 W	48 W
Tipo	DC	DC	DC	DC
R.p.m	9.000 - 18.000	9.000 - 18.000	9.000 - 18.000	9.000 - 18.000
Nivel Sonoro a 2 m	63 dB	63 dB	64 dB	65 dB
Caudal del aire	78 m ³ /h	78 m ³ /h	80 m ³ /h	82 m ³ /h
Velocidad del aire	75,6 km/h	75,6 km/h	82,8 km/h	90 km/h
Temperatura a 10 cm	63 °C	63 °C	64 °C	65 °C
Aislamiento eléctrico	Clase II	Clase II	Clase II	Clase II
IP (índice de protección)	IPX1	IPX1	IPX1	IPX1
Enchufe afeitadoras	No	No	No	Sí
Normativas	CE	CE	CE	CE
PDI	Colegios, gimnasios, hostelería, oficinas, restauración, centros comerciales, etc.			

Secadores de pelo

Serie Linex

Serie Airtop



Ref.	01078 01080	01070	01033	01032
Voltaje	220 - 240 V	220 - 240 V	220 - 240 V	220 - 240 V
Frecuencia	50 - 60 Hz	50 - 60 Hz	50 - 60 Hz	50 - 60 Hz
Potencia Total	200 - 1.800 W	1.800 W	200 - 2.000 W	1.800 - 2.100 W
Potencia Resistencia	1.800 W	1.650 W	2.000 W	1.650 W
Potencia Motor	48 W	150 W	48 W	130 W
Tipo	DC	AC	DC	AC
R.p.m	9.000 - 18.000	13.500 - 15.000	9.000 - 18.000	13.500
Nivel Sonoro a 2 m	65 dB	65 dB	68 dB	76 - 78 dB
Caudal del aire	82 m ³ /h	75 m ³ /h	84 m ³ /h	75 - 105 m ³ /h
Velocidad del aire	90 km/h	79,2 km/h	93,6 km/h	57,6 - 64,8 km/h
Temperatura a 10 cm	65 °C	63 °C	65 °C	100 °C
Aislamiento eléctrico	Clase II	Clase II	Clase II	Clase II
IP (índice de protección)	IPX1	IPX1	IP20	IPX1
Enchufe afeitadoras	No	No	No	No
Normativas	CE	CE	CE	CE - RoHS
PDI	Colegios, gimnasios, hostelería, oficinas, restauración, centros comerciales, etc.			

Secadores de pelo

Serie Basic



Ref.	01017	01011 - 01064	01010	01034 - 01031
Voltaje	220 - 240 V	220 - 240 V	220 - 240 V	220 - 240 V
Frecuencia	50 - 60 Hz	50 - 60 Hz	50 - 60 Hz	50 - 60 Hz
Potencia Total	900 W	540 - 1200 W	540 - 1200 W	630 - 1400 W
Potencia Resistencia	830 W	1200 W	1200 W	1400 W
Potencia Motor	70 W	40 W	40 W	40 W
Tipo	DC	DC	DC	DC
R.p.m	6.500	11.000 - 13.000	11.000 - 13.000	11.000 - 13.000
Nivel Sonoro a 2 m	68 dB	60 dB	60 dB	61 dB
Caudal del aire	65 m ³ /h	70 m ³ /h	70 m ³ /h	73 m ³ /h
Velocidad del aire	51 km/h	72 km/h	72 km/h	79,2 km/h
Temperatura a 10 cm	60 °C	61 °C	61 °C	63 °C
Aislamiento eléctrico	Clase II	Clase II	Clase II	Clase II
IP (índice de protección)	IPX1	IPX1	IPX1	IPX1
Enchufe afeitadoras	Sí	No	Sí	No
Normativas	CE - RoHS	CE - RoHS	CE - RoHS	CE - RoHS
PDI	Colegios, gimnasios, hostelería, oficinas, restauración, centros comerciales, etc.			

Secadores de pelo

Serie Basic



Ref.	01035	01026	01036
Voltaje	220 - 240 V	220 - 240 V	220 - 240 V
Frecuencia	50 - 60 Hz	50 - 60 Hz	50 - 60 Hz
Potencia Total	720 - 1600 W	720 - 1600 W	200 - 1800 W
Potencia Resistencia	1600 W	1600 W	1800 W
Potencia Motor	40 W	40 W	48 W
Tipo	DC	DC	DC
R.p.m	11.000 - 13.000	11.000 - 13.000	9.000 - 18.000
Nivel Sonoro a 2 m	62 dB	62 dB	65 dB
Caudal del aire	75 m ³ /h	75 m ³ /h	80 m ³ /h
Velocidad del aire	86,4 km/h	86,4 km/h	86,4 km/h
Temperatura a 10 cm	65 °C	65 °C	63 °C
Aislamiento eléctrico	Clase II	Clase II	Clase II
IP (índice de protección)	IPX1	IPX1	IPX1
Enchufe afeitadoras	No	Sí	No
Normativas	CE - RoHS	CE - RoHS	CE - RoHS
PDI	Colegios, gimnasios, hostelería, oficinas, restauración, centros comerciales, etc.		

Dosificadores de jabón automático



Metalizado:
04035

Blanco: 04038

Negro: 04041

04065

04066

04075

Blanco: 04063

Negro: 04071

04073

Ref.	04041	04065	04066	04075	04071	04073
Capacidad (L)	1	0,9	1	0,7	1,2	1,2
Material del dosificador	ABS bicolor	ABS	ABS Blanco	Acero inoxidable	ABS Blanco / Negro	ABS Blanco
Dosificación ajustable (mL)	1	1	0,8 - 1,6	0,8 - 2,5	1	1
Válvula anti-goteo	Sí	Sí	Sí	Sí	Sí	Sí
Visor de llenado	Sí	Sí	Sí	Sí	Sí	Sí
Indicador	No	No	No	Luz LED	LED	Pantalla digital LCD
Alimentación	4 pilas C	4 pilas C	4 u 8 pilas AA	6 pilas AA	4 pilas C	4 pilas C
PDI	Colegios, gimnasios, hostelería, oficinas, restauración, centros comerciales, etc.					

Estaciones de desinfección



Ref.	04072	04061	04074	04068
Capacidad (L)	1	1,2	1,2	1
Material del dosificador	ABS Blanco / Negro	ABS Blanco	ABS Blanco	ABS Blanco
Dosificación ajustable (mL)	0,8 - 1,6	1	1	0,8 - 1,6
Válvula anti-goteo	Sí	Sí	Sí	Sí
Visor de llenado	Sí	Sí	Sí	Sí
Indicador	No	LED	Pantalla digital LCD	No
Alimentación	4 u 8 pilas AA	4 pilas AA	4 pilas AA	4 u 8 pilas AA
PDI	Colegios, gimnasios, hostelería, oficinas, restauración, centros comerciales, etc.			

Dosificadores de jabón manual



Ref.	Individual: 4079 Doble: 04080	Blanco: 04076 Negro: 04077	04042
Material	ABS	ABS	Aluminio + ABS
Capacidad	0,3 L 2x0,3L	0,7 L	1 L
Visor de llenado	Sí	Sí	Sí
Válvula anti-goteo	Sí	Sí	Sí
Dimensiones	215x63x75 215x130x75	205x128x86	269x95x90
Peso	0,2 kg 0,4 Kg	0,47 kg	0,6 Kg
PDI	Colegios, gimnasios, hostelería, oficinas, restauración, centros comerciales, etc.		

Dosificadores de jabón manual



Ref.	Individual: 04043. Doble: 04044	04069	Brillante: 04031 Blanco: 04032
Material	0,5 L 2x0,5 L	1 L	0,5 L 1 L
Capacidad	Sí	Sí	Sí
Visor de llenado	Sí	Sí	Sí
Válvula anti-goteo	Sí	Sí	Sí
Dimensiones	245x122x100 245x275x100	270x130x115	345x75x140 436x80x100
Peso	0,5 Kg 1 Kg	0,755 Kg	0,6 Kg 0,36 Kg
PDI	Colegios, gimnasios, hostelería, oficinas, restauración, centros comerciales, etc.		

Dosificadores de jabón manual



Ref.	Horizontal: 04029 Vertical: 04030	Satinado: 04001 Blanco: 04020 Brillante: 04021 Negro 04053	04022
Material	Inox AISI 304	Inox AISI 304	Aluminio + ABS
Capacidad	1,2 L	1,2 L	1,2 L
Visor de llenado	Sí	Sí	Sí
Válvula anti-goteo	Sí	Sí	Sí
Dimensiones	150x260x162 260x150x162	209x124x120	293x100x121
Peso	1,64 kg	0,64 kg	0,97 Kg
PDI	Colegios, gimnasios, hostelería, oficinas, restauración, centros comerciales, etc.		

Dosificadores de jabón manual



Ref.	Satinado: 04023 Blanco: 04024 Brillante: 04025	Satinado: 04005 Brillante: 04019 Negro: 04054	05136
Material	Inox AISI 304	Inox AISI 304	Zinc brillante
Capacidad	1,2 L	1,2 L	-
Visor de llenado	Sí	Sí	No
Válvula anti-goteo	Sí	Sí	No
Dimensiones	157x177x115	123x210x120	165x70x115
Peso	0,84 kg	0,64 Kg	0,34 kg
PDI	Colegios, gimnasios, hostelería, oficinas, restauración, centros comerciales, etc.		

Dispensador de papel

Serie Classic Inox



06057: Negro
06001: Blanco
06014: Blanco
06013: Satinado

Serie Elegance



06061: Blanco
06062: Negro



06063: Blanco
06064: Negro

Ref.	06057: Negro 06001: Blanco 06014: Blanco 06013: Satinado	06061: Blanco 06062: Negro	06063: Blanco 06064: Negro
Tipología	Papel toalla	Papel toalla	Papel mecha
Capacidad	400/600 usos	400/600 usos	Bobina
Material	Acero Inoxidable	ABS	ABS
Características	Con visor de contenido y cierre de seguridad	Con visor de contenido y cierre de seguridad	Con visor de contenido y cierre de seguridad
Peso	2 kg	1,0 kg	1,26 kg
Dimensiones (mm)	300 x 262 x 120	370 x 275 x 14	301 x 203 x 19
PDI	Colegios, gimnasios, hostelería, oficinas, restauración, centros comerciales, etc.		

Dispensador de papel

Serie Elegance



06059: Blanco
06060: Negro

Serie Inox



06021: Blanco
06022: Brillante
06055: Satinado



06005: Blanco
06004: Brillante
06054: Satinado
06056: Negro

Ref.	06059: Blanco 06060: Negro	06021: Blanco 06022: Brillante 06055: Satinado	06005: Blanco 06004: Brillante 06054: Satinado 06056: Negro
Tipología	Bobina	Bobina	Bobina
Capacidad	250/300m	400m	250/300 m
Material	ABS	Acero Inoxidable AISI 304	Acero Inoxidable
Características	Con visor de contenido y cierre de seguridad	Con visor de contenido y cierre de seguridad	Con visor de contenido y cierre de seguridad
Peso	1 kg	1 kg	1,2 kg
Dimensiones (mm)	280 x 261 x 130	295 x 285 x 120	265 x 250 x 120
PDI	Colegios, gimnasios, hostelería, oficinas, restauración, centros comerciales, etc.		

Dispensador de papel



Domestic

06006: Brillante
06015: Satinado
06016: Blanco
06058: Negro

Ref.	06032: Brillante	06030: Satinado	06058: Negro
Tipología	Rollo	Rollo	Rollo
Capacidad	2 rollos	2 rollos	2 rollos
Material	Acero Inoxidable AISI 304	Acero Inoxidable AISI 304	Acero Inoxidable AISI 304 y Acero
Características	Horizontal	Vertical. Cierre de seguridad	Vertical. Cierre de seguridad. Visor de contenido
Peso	1,2 kg	2 kg	0,9 kg
Dimensiones (mm)	159 x 318 x 155	305 x 152 x 170	313 x 118 x 124
PDI	Colegios, gimnasios, hostelería, oficinas, restauración, centros comerciales, etc.		

Dispensador de papel



Serie Inserts

Ref.	06033: Brillante	06035: Brillante	06034: Brillante	06029: Satinado
Tipología	Rollo Encastrable	Rollo Encastrable	Rollo Semi Encastrable	Rollo Semi Encastrable
Capacidad	2 rollos	2 rollos	1 rollo	2 rollos
Material	Acero Inoxidable AISI 304	Acero Inoxidable AISI 304	Acero Inoxidable AISI 304	Acero Inoxidable AISI 304 Cierre seguridad
Diseño	Horizontal	Vertical		Vertical
Peso	1 kg	1 kg	0,3 kg	2,2 kg
Dimensiones (mm)	165 x 314 x 100	314 x 165 x 173	159 x 159 x 75	290 x 178 x 160
PDI	Colegios, gimnasios, hostelería, oficinas, restauración, centros comerciales, etc.			

Barras de ayuda

Abatibles de acero inoxidable



Ref.	02096: Epoxi blanco 02048: Inox Satinado 02102: Inox. Brillante	02280: Epoxi negro mate 02010: Epoxi blanco 02001: Inox. Satinado 02042 : Inox. Brillante	02100: 600 mm 02097: 800 mm	02276: Inox: Satinado 02275: Inox: Brillante 02081: Epoxi blanco 02082: Nylon blanco
Características	Abatible	Abatible	Abatible	Abatible con pata retráctil
Medidas	600 mm	800 mm	600 / 800 mm	800 mm
Material	Acero inoxidable AISI 304. Ref. 02096: Acero inoxidable AISI 201	Acero inoxidable AISI 304. Ref. 02280 - 02010: Acero inoxidable AISI 201	Acero inoxidable AISI 201. Nylon blanco	Acero inoxidable AISI 304.
Tubo	32 mm	32 mm	35 mm	32 mm
Espesor	1,2 mm	1,2 mm	1,2 mm	1,2 mm
Fuerza estática y dinámica máxima:	120 kg	120 kg	120 kg	120 kg
Instalación	Adosado a pared	Adosado a pared	Adosado a pared	Adosado a pared
Peso	2,5 kg	3 kg	3,50 kg	3,5 kg
Dimensiones (mm)	300 x 100 x 600	300 x 100 x 800	200 x 132 x 600 200 x 132 x 800	797 x 100 x 800
PDI	Colegios, gimnasios, hostelería, oficinas, restauración, centros comerciales, etc.			

Barras de ayuda

Abatibles de acero inoxidable



Aluminio



Ref.	02033: Epoxi blanco 02004: Inox Satinado 02110: Inox. Brillante 02109: Nylon Blanco	02049: Inox.Satinado 02108 : Inox. Brillante	02112: Inox Satinado	02032: Abatible 02194: Abatible con pie
Características	Abatible con pie	Barra recta abatible con pata	Barra abatible de giro horizontal con pie	Abatible y con pie
Medidas	600 / 800 mm			
Material	Acero inoxidable AISI 304 Ref. 02033: Acero inoxidable AISI 201	Acero inoxidable AISI 304	Acero inoxidable AISI 304.	Aluminio. Nylon blanco
Tubo	32 mm	32 mm	32 mm	35 mm
Espesor	1,2 mm	1,2 mm	1,2 mm	3 mm
Fuerza estática y dinámica máxima:	120 kg	120 kg	120 kg	150 kg
Instalación	Adosado al suelo	Adosado a pared	Adosado a pared	Adosado a pared
Peso	4 kg	1,8 kg	2,8 kg	3,50 kg
Dimensiones (mm)	823 x 150 x 751 mm	776 x 88 x 806 mm	750 x 80 x 730	200 x 132 x 800 778 x 135 x 810
PDI	Colegios, gimnasios, hostelería, oficinas, restauración, centros comerciales, etc.			

Barras de ayuda

En ángulo de acero inoxidable



Epoxi blanco: 02158
Inox. Satinado: 02016
Nylon blanco: 02159
Inox. Brillante: 02160



Epoxi blanco: 02174
Inox. Satinado: 02020
Nylon blanco: 02175
Inox. Brillante: 02176



Epoxi blanco: 02146
Inox. Satinado: 02148
Nylon blanco: 02147
Inox. Brillante: 02149



Epoxi blanco: 02140
Inox. Satinado: 02142
Nylon blanco: 02141
Inox. Brillante: 02143

Ref.	Epoxi blanco: 02158 Inox. Satinado: 02016 Nylon blanco: 02159 Inox. Brillante: 02160	Epoxi blanco: 02174 Inox. Satinado: 02020 Nylon blanco: 02175 Inox. Brillante: 02176	Epoxi blanco: 02146 Inox. Satinado: 02148 Nylon blanco: 02147 Inox. Brillante: 02149	Epoxi blanco: 02140 Inox. Satinado: 02142 Nylon blanco: 02141 Inox. Brillante: 02143
Características	Barra en ángulo 135°	Barra en ángulo 700x700	Barra en ángulo 90°	Barra en ángulo 90°
Posición			Derecha	Izquierda
Material	Acero inoxidable AISI 304 Ref. 02158 - 02159: Acero inoxidable AISI 201	Acero inoxidable AISI 304 Ref. 02174 - 02175: Acero inoxidable AISI 201	Acero inoxidable AISI 304 Ref. 02146 - 02147: Acero inoxidable AISI 201	Acero inoxidable AISI 304 *Ref. 02140 - 02141: Acero inoxidable AISI 201
Tubo	32 mm	32 mm	32 mm	32 mm
Espesor	1,2 mm	1,2 mm	1,2 mm	1,2 mm
Fuerza estática y dinámica máxima:	120 kg	120 kg	120 kg	120 kg
Instalación	Adosado a pared	Adosado a pared	Adosado a pared	Adosado a pared
Peso	0,8 kg	2,2 kg	1,9 kg	1,9 kg
Dimensiones (mm)	300 x 600 x 75	78 x 700 x 700	891 x 420 x 75	891 x 420 x 75
PDI	Colegios, gimnasios, hostelería, oficinas, restauración, centros comerciales, etc.			

Barras de ayuda

En ángulo de acero inoxidable



Epoxi blanco: 02152
Inox. Satinado: 02006
Nylon blanco: 02153
Inox. Brillante: 02155



Epoxi blanco: 02179
Inox. Satinado: 02181
Nylon blanco: 02180
Inox. Brillante: 02182



Epoxi blanco: 02163
Inox. Satinado: 02021
Nylon blanco: 02164
Inox. Brillante: 02166



Epoxi blanco: 02169
Inox. Satinado: 02023
Nylon blanco: 02170
Inox. Brillante: 02172

Ref.	Epoxi blanco: 02152 Inox. Satinado: 02006 Nylon blanco: 02153 Inox. Brillante: 02155	Epoxi blanco: 02179 Inox. Satinado: 02181 Nylon blanco: 02180 Inox. Brillante: 02182	Epoxi blanco: 02163 Inox. Satinado: 02021 Nylon blanco: 02164 Inox. Brillante: 02166	Epoxi blanco: 02169 Inox. Satinado: 02023 Nylon blanco: 02170 Inox. Brillante: 02172
Características	Barra en ángulo 90°	Barra en ángulo 600x1200	Barra dos ángulos	Barra dos ángulos
Posición	Reversible		Derecha	Izquierda
Material	Acero inoxidable AISI 304 Ref. 02152 - 02153: Acero inoxidable AISI 201	Acero inoxidable AISI 304 Ref. 02179 - 02180: Acero inoxidable AISI 201	Acero inoxidable AISI 304 Ref. 02163 - 02164: Acero inoxidable AISI 201	Acero inoxidable AISI 304 Ref. 02169 - 02170: Acero inoxidable AISI 201
Tubo	32 mm	32 mm	32 mm	32 mm
Espesor	1,2 mm	1,2 mm	1,2 mm	1,2 mm
Fuerza estática y dinámica máxima:	120 kg	120 kg	120 kg	120 kg
Instalación	Adosado a pared	Adosado a pared	Adosado a pared	Adosado a pared
Peso	1,9 kg	2,7 kg	3,5 kg	3,5 kg
Dimensiones (mm)	682 x 682 x 75	78 x 1.325 x 600	764 x 494 x 639	764 x 494 x 639
PDI	Colegios, gimnasios, hostelería, oficinas, restauración, centros comerciales, etc.			

Barras de ayuda

Abatibles de acero inoxidable



Ref.	(1)	(2)	(3)	(4)	(5)
Características	Barra recta	Barra recta 3 puntos anclaje	Barra fija 3 puntos anclaje	Barra fija pared-suelo 3 puntos anclaje	Barra fija pared-suelo 2 puntos anclaje
Material	Acero inoxidable AISI 304	Acero inoxidable AISI 304	Acero inoxidable AISI 304	Acero inoxidable AISI 304	Acero inoxidable AISI 304
Tubo	32 mm	32 mm	32 mm	32 mm	32 mm
Espesor	1,2 mm	1,2 mm	1,2 mm	1,2 mm	1,2 mm
Fuerza estática y dinámica máxima:	120 kg	120 kg	120 kg	120 kg	120 kg
Instalación	Adosado a pared	Adosado a pared	Adosado a pared	Adosado a pared y suelo	Adosado a pared y suelo
Peso					1,8 kg
Dimensiones (mm)					787 x 82 x 860
PDI	Colegios, gimnasios, hostelería, oficinas, restauración, centros comerciales, etc.				

Barras de ayuda Referencias

(1) Barra recta

	Epoxi negro mate	Epoxi blanco	Nylon blanco	Satinado	Brillante
300mm	02060	02012	02250	02007	02043
400mm	2278	02060	02065	02070	02074
500mm		02061	02066	02071	02075
600mm	02279	02041	02067	02039	02045
750mm		02011	02251	02002	02046
900mm		02063	02068	02072	02076
1.200mm		02064	02069	02073	02077

(2) Barra recta 3 puntos de anclaje

	Epoxi blanco	Nylon blanco	Satinado	Brillante
1.200mm	02086	02088	02090	02092
1.400mm	02087	02089	02091	02093

(3) Barra fija 3 puntos de anclaje

		Epoxi blanco	Nylon blanco	Satinado	Brillante
600mm	Izquierda	02115	02116	02036	02117
600mm	Derecha	02120	02121	02037	02122
800mm	Izquierda	02264	02265	02266	02267
800mm	Derecha	02268	02269	02270	02271

(4) Barra fija pared-suelo 3 puntos de anclaje

	Epoxi blanco	Nylon blanco	Satinado	Brillante
Izquierda	02130	02131	02019	02132
Derecha	02125	02126	02018	02127

(5) Barra fija pared-suelo 2 puntos de anclaje

	Epoxi blanco	Nylon blanco	Satinado	Brillante
	02135	02136	02024	02137

Barras de ayuda

Abatibles de aluminio y nylon



Angulo pared de aluminio y nylon



Ref.	02032	02194	02201	02200	02199
Características	Abatible	Abatible y con pie	Barra en ángulo 90°	Barra en ángulo 90°	Barra en ángulo 700x700 mm
Posición			Derecha	Izquierda	
Medidas	800 mm				700 mm
Material	Aluminio. Nylon blanco	Aluminio. Nylon blanco	Aluminio. Nylon blanco	Aluminio. Nylon blanco	Aluminio. Nylon blanco
Tubo	35 mm	35 mm	35 mm	35 mm	35 mm
Espesor	3 mm	3 mm	3 mm	3 mm	3 mm
Fuerza estática y dinámica máxima:	150 kg	150 kg	150 kg	150 kg	150 kg
Instalación	Adosado a pared	Adosado a pared	Adosado a pared	Adosado a pared	Adosado a pared
Peso	3,50 kg	3,90 kg	2 kg	2 kg	2 kg
Dimensiones (mm)	200 x 132 x 800	778 x 135 x 81	700 x 550 x 64	550 x 700 x 64	71 x 700 x 700
PDI	Colegios, gimnasios, hostelería, oficinas, restauración, centros comerciales, etc.				

Barras de ayuda

Fijas de aluminio y nylon



300 mm: 02025
400 mm: 02028
500 mm: 02059
600 mm: 02080
750 mm: 02026







600 mm: 02195
800 mm: 02197





600 mm: 02196
800 mm: 02198

Ref.	300 mm: 02025 400 mm: 02028 500 mm: 02059 600 mm: 02080 750 mm: 02026	600 mm: 02195 800 mm: 02197	600 mm: 02196 800 mm: 02198
Características	Barra recta	Barra fija	Barra fija
Posición		Derecha	Izquierda
Medidas	300 / 400 / 500 / 600 / 750 mm	600 / 800 mm	
Material	Aluminio. Nylon blanco	Aluminio. Nylon blanco	Aluminio. Nylon blanco
Tubo	35 mm	35 mm	35 mm
Espesor	3 mm	3 mm	3 mm
Fuerza estática y dinámica máxima:	150 kg	150 kg	150 kg
Instalación	Adosado a pared	Adosado a pared	Adosado a pared
Peso	0,613 / 0,75 / 0,95 / 1 / 1,15 kg	2,3 kg	
Dimensiones (mm)	73 x 300 x 82 73 x 400 x 82 73 x 500 x 82 73 x 600 x 82	100 x 114 x 600	
PDI	Colegios, gimnasios, hostelería, oficinas, restauración, centros comerciales, etc.		

Asientos de ducha

	Fijos		Abatibles	
				
Ref.	02256	02038	02186 02187	02005 02185
Características	Taburete con patas extensibles y regulables	Asiento abatible con pata a pared	Asiento abatible	Asiento abatible con pata a suelo
Fuerza estática y dinámica máxima	200 kg	200 kg	120 kg	120 kg
Acabado	Blanco	Satinado	Satinado / Blanco	Satinado / Blanco
Material	ABS y aluminio	Acero inoxidable AISI 304	Acero inoxidable AISI 304 / Acero inoxidable en pintura epoxy blanco	Acero inoxidable AISI 304. / Acero inoxidable en pintura epoxy blanco
Material superficie		Plancha fenólica resistente al agua	Acero inoxidable AISI 304 / Lamas de acero inox. en pintura epoxy blanco	Acero inoxidable AISI 304. / Lamas de acero inox. en pintura epoxy blanco
Punto de apoyo		Tres agujeros: Ø6,5 mm	Dos agujeros: Ø6,5 mm	Cuatro agujeros: Ø6,5 mm
Peso	2,8 kg	6,2 kg	3,2 kg	4,40 kg
Dimensiones (mm)	524 x 510 x 310	374 x 457 x 413	106 x 450 x 414	235 x 140 x 107
Instalación		Adosado a pared	Adosado a pared	Adosado a pared
PDI	Colegios, gimnasios, hostelería, oficinas, restauración, centros comerciales, etc.			

Asientos de ducha

	Abatibles			
				
Ref.	02083	02261	02260	02228
Características	Asiento abatible con pata a pared	Asiento abatible	Asiento con respaldo y asiento abatible	Asiento abatible con dos patas regulables a suelo
Fuerza estática y dinámica máxima	120 kg	150 kg	200 kg	200 kg
Acabado	Blanco	Blanco	Blanco	Blanco
Material		Acero inoxidable recubierto de nylon blanco	Acero inoxidable recubierto de nylon blanco	ABS y aluminio
Material superficie	Acero inoxidable recubierto de nylon blanco	Acero inoxidable recubierto de nylon blanco	Acero inoxidable recubierto de nylon blanco	ABS
Punto de apoyo				
Peso	4,40 kg	5,8 kg	6,2 kg	3,4 kg
Dimensiones (mm)	580 x 403 x 438	590 x 447 x 90	465 x 576 x 470	980 x 400 x 490
Instalación	Adosado a pared	Adosado a pared	Adosado a pared	Adosado a pared
PDI	Colegios, gimnasios, hostelería, oficinas, restauración, centros comerciales, etc.			

Fuentes de agua



Ref.	09016	09001	09009
Características	Fuente de agua INOX PEDAL - 25 l/h	Fuente de agua INOX - 25 l/h	Fuente de agua exterior
Termostato	Termostato interior regulador de temperatura	Termostato interior regulador de temperatura	Termostato interior regulador
Material	Acero inoxidable AISI 304	Acero inoxidable AISI 304	Acero inoxidable AISI 304
Acabado	Brillante	Brillante	Brillante
Activación	Manual con pedal	Manual	Manual
Voltaje / Frecuencia	220-240 V 50 Hz	220-240 V 50 Hz	220-240 V 50 Hz
Potencia total	1.000 W	1.000 W	1.000 W
Potencia enfriamiento	120 W	120 W	120 W
Tipo de compresor	Hermético	Hermético	
Capacidad de generación de agua	25 l/h	25 l/h	25 l/h
T° ambiente a 30°C	Ent. 20°C - Sal. 10°C	Ent. 20°C - Sal. 10°C	
Peso	18 kg	18 kg	14 kg
Dimensiones	1203 x 314 x 360	1203 x 314 x 360	807 x 420 x 420
PDI	Colegios, gimnasios, hostelería, oficinas, restauración, centros comerciales, etc.		

Apoyamaletas



Ref.	08112	08111	08046	08001
Estructura	Madera maciza	Madera maciza	Acero Inoxidable	Acero inox. AISI 304
Plegable	Sí	Sí	Sí	Sí
Acabado	Madera oscura	Madera natural	Satinado	Brillante
Dimensiones (mm)	515 x 590 x 460	550 x 500 x 450	465 x 570 x 500	500 x 500 x 400
Peso	3,5 kg	2,5 kg	4 kg	2,7 kg
Capacidad	Alta resistencia	Alta resistencia	Funcional y duradero	Funcional y duradero
PDI	Colegios, gimnasios, hostelería, oficinas, restauración, centros comerciales, etc.			

Hervidores



Ref.	08033	08034	08096
Capacidad	1,2 L	1,2 L	0,8 L
Potencia	1.500 W	1.500 W	1.000 W
Material del cuerpo	Acero inoxidable + polipropileno	Acero inoxidable + polipropileno	Acero inoxidable SUS 304 + polipropileno
Acabado	Satinado	Negro	Negro mate
PDI	Colegios, gimnasios, hostelería, oficinas, restauración, centros comerciales, etc.		

Hervidores



Ref.	08061	08050
Capacidad	0,8 L	0,8 L
Potencia	1.200 W	1.000 W
Material del cuerpo	Acero inoxidable	Interior de ABS y acero inoxidable
Acabado	Satinado	Negro mate
PDI	Colegios, gimnasios, hostelería, oficinas, restauración, centros comerciales, etc.	

Kits de hervidor



Ref.	08032	08009	08027
Capacidad	1,2L	1,2L	1,2L
Potencia	1.350 - 1.600 W	1.350 - 1.600 W	1.350W
Material del hervidor	Acero inox + polipropileno negro	Acero inox + polipropileno negro	Acero inox + polipropileno negro
Material de la bandeja	ABS negro	Melamina negra	Melamina negra
Incluye	Bandeja + rejilla + porta sobres + 2 tazas	3 Bandeja + 2 tazas	3 Bandeja + 2 tazas
Acabado	Brillante / negro	Brillante / negro	Negro
PDI	Colegios, gimnasios, hostelería, oficinas, restauración, centros comerciales, etc.		

Kits de hervidor



Ref.	08059	08060	08049	08095
Capacidad	0,8 L	0,8 L	0,8 L	0,8 L
Potencia	1.200 W	1.200 W	1.000W	1.000W
Material del hervidor	Acero inox y polipropileno negro	Acero inox y polipropileno negro	Acero inox y polipropileno negro	Acero inox y polipropileno negro
Material de la bandeja	Madera maciza	Madera maciza	Melamina negra	ABS y polímero efecto polipiel
Incluye	Bandeja + porta sobres	Bandeja + porta sobres + rejilla	Bandeja + porta sobres	Bandeja + porta sobres
Acabado	Negro y gris satinado y madera natural	Negro y gris satinado y madera natural	Negro	Negro mate y Negro / gris
PDI	Colegios, gimnasios, hostelería, oficinas, restauración, centros comerciales, etc.			

Minibares



Ref.	30L: 08082 40L: 08084	30L: 08086 40L: 08037	30L: 08083 40L: 08085	30L: 08108 40L: 08109
Características	30L / 40L	30L / 40L	30L / 40L	30L / 40L
Capacidad (L)	30L / 40L	30L / 40L	30L / 40L	30L / 40L
Puerta	Sólida negra	Cristal negro	Sólida blanco	Cristal blanco
Refrigeración	Termoeléctrica con sistema Peltier	Termoeléctrica con sistema Peltier	Termoeléctrica con sistema Peltier	Termoeléctrica con sistema Peltier
Nivel sonoro	0 dB	0 dB	0 dB	0 dB
Categoría energética	E / F	D	E / F	D
Iluminación LED	Sí	Sí	Sí	Sí
Consumo energético	78 KWH/ año	60 KWH/ año	96KWH/ año	60 KWH/ año
Peso	10,1 kg	12,3 kg	12,5 kg	15,5 kg
Dimensiones (mm)	485 x 385 x 385	485 x 385 x 385	570 x 420 x 400	570 x 420 x 400
PDI	Colegios, gimnasios, hostelería, oficinas, restauración, centros comerciales, etc.			

Cajas fuertes



Ref.	Negro: 08022 Marfil: 08056	Negro: 08093 Marfil: 08094
Características	Caja Fuerte Digital – 25L	Caja Fuerte Digital Smart – 12L
Capacidad (L)	25 litros	12 litros
Material	Acero de alta densidad (2 mm de grosor)	Acero de alta densidad (18 mm)
Panel Digital	Código de seguridad (3 a 6 dígitos)	Código de seguridad (3 a 6 dígitos)
Pantalla LED	Sí, muestra el estado de la caja y código de acceso	Sí, muestra el estado de la caja y código de acceso
Conexión USB	No	No
Apertura y Cierre	Electrónico	Electrónico
Colores Disponibles	Negro o Marfil	Negro o Marfil
Peso	11 kg	6,3 kg
Dimensiones (mm)	200 x 420 x 370	200 x 310 x 200
PDI	Colegios, gimnasios, hostelería, oficinas, restauración, centros comerciales, etc.	

Portarrollos

	Serie Basic			Serie Classic	
Ref.	05084 05085	05086 05087	05088 05089	05129 05030 05154	05130 05131 05157
Características	Portarrollos con tapa	Portarrollos con moldura	Portarrollos	Portarrollos	Portarrollos de reserva
Acabado	Satinado / Brillante	Satinado / Brillante	Satinado / Brillante	Satinado / Brillante / Negro	Satinado / Brillante / Negro
Material	Acero inoxidable AISI 304	Acero inoxidable AISI 304	Acero inoxidable AISI 304	Acero inoxidable AISI 304	Acero inoxidable AISI 304
Instalación	Adosado a pared	Adosado a pared	Adosado a pared	Adosado a pared	Adosado a pared
Peso	0,34 kg	0,68 kg	0,2 kg	0,35 kg	0,2 kg
Dimensiones (mm)	63 x 139 x 129	160 x 160 x 158	50 x 200 x 100	153 x 150 x 69	237 x 48 x 104
PDI	Colegios, gimnasios, hostelería, oficinas, restauración, centros comerciales, etc.				

Portarrollos

	Serie Brass		Serie Brass Premium		
Ref.	05019	05022	05172	05179	05171
Características	Portarrollos con tapa	Portarrollos de reserva	Portarrollos con tapa	Portarrollos sin tapa	Portarrollos de reserva
Acabado	Brillante	Brillante	Brillante	Brillante	Brillante
Material	Latón cromado	Latón cromado	Latón cromado	Latón cromado	Latón cromado
Instalación	Adosado a pared	Adosado a pared	Adosado a pared	Adosado a pared	Adosado a pared
Peso	0,30 kg	0,20 kg	0,7 kg	0,3 kg	0,30 kg
Dimensiones (mm)	142 x 140 x 60	170 x 53 x 85	87 x 162 x 151	32 x 142 x 28	213 x 32 x 62
PDI	Colegios, gimnasios, hostelería, oficinas, restauración, centros comerciales, etc.				

Portarrollos



Ref.	05010	05134	05135	05190	05193
Características	Portarrollos con tapa	Portarrollos sin tapa	Portarrollos de reserva	Portarrollos con tapa	Portarrollos de reserva
Acabado	Brillante	Brillante	Brillante	Blanco mate	Blanco mate
Material	Zinc.	Zinc.	Zinc.	Zinc.	Zinc.
Instalación	Adosado a pared	Adosado a pared	Adosado a pared	Adosado a pared	Adosado a pared
Peso	0,30 kg	0,25 kg	0,25 kg	0,30 kg	0,25 kg
Dimensiones (mm)	101 x 140 x 141	70 x 205 x 70	70 x 205 x 70	101 x 140 x 141	70 x 205 x 70
PDI	Colegios, gimnasios, hostelería, oficinas, restauración, centros comerciales, etc.				

Escobilleros

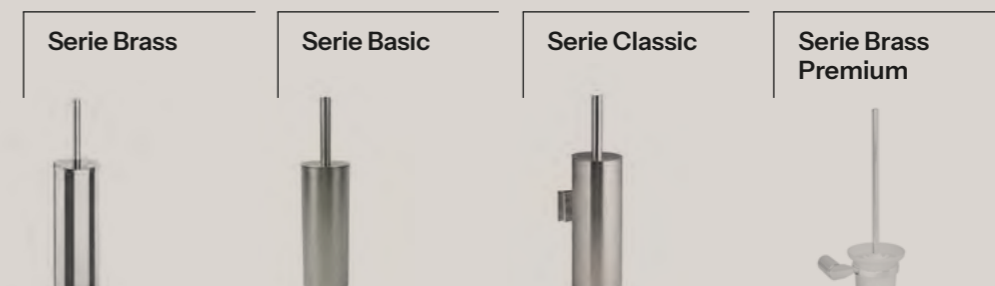

Ref.	05093	05198 05199 05200	05033 05001 05159	05178 Brillante
Características	Escobillero	Escobillero	Escobillero	Escobillero de cristal
Acabado	Brillante	Satinado / Brillante / Negro mate	Satinado / Brillante / Negro mate	Brillante
Material	Latón cromado	Acero inoxidable AISI 304	Acero inoxidable AISI 304	Latón cromado
Instalación	SIN	SIN	Adosado a pared.	Adosado a pared
Peso	1 kg	0,4 kg	0,5 kg	0,9 kg
Dimensiones (mm)	400 x 82 x 82	395 x 98 x 98	368 x 90 x 90	365 x 155 x 116
PDI	Colegios, gimnasios, hostelería, oficinas, restauración, centros comerciales, etc.			

Repisas

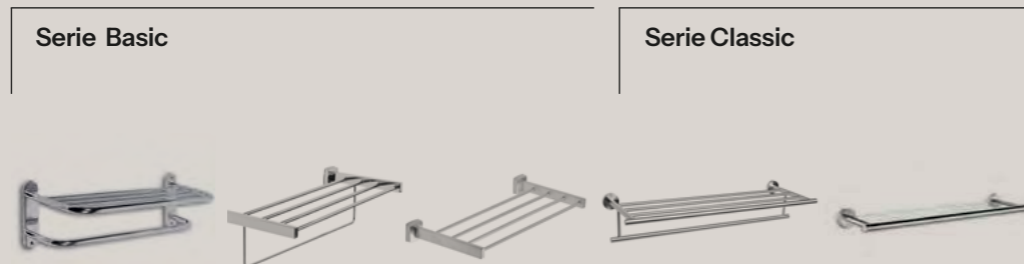

Ref.	05003	05121 05083	05081 05082	05132 05029 05156	05031 05149
Acabado	Brillante	Satinado	Satinado	Brillante Satinado Negro mate	Brillante Negro
Material	Acero inoxidable AISI 304	Acero inoxidable AISI 304	Acero inoxidable AISI 304	Acero inoxidable AISI 304	Acero inoxidable AISI 304
Instalación	Adosado a pared	Adosado a pared	Adosado a pared	Adosado a pared	Adosado a pared
Peso	1 kg	0,66 kg	0,5 kg	1,3 kg	1,3 kg
Dimensiones (mm)	200 x 663 x 211	150 x 510 x 220	50 x 510 x 220	211 x 650 x 125	48 x 650 x 108
PDI	Colegios, gimnasios, hostelería, oficinas, restauración, centros comerciales, etc.				

Repisas



Ref.	05099	05176	05180	05015	05192
Acabado	Brillante	Brillante	Brillante	Brillante	Blanco mate
Material	Latón Cromado	Latón cromado	Latón cromado	Zinc	Zinc
Instalación	Adosado a pared	Adosado a pared	Adosado a pared	Adosado a pared	Adosado a pared
Peso	1,3 kg	1,9 kg	2,5 kg	1,2 kg	1,2 kg
Dimensiones (mm)	13,5 x 63,5 x 22	3,2 x 62 x 19,6	7 x 62 x 15,5	7 x 52,1 x 14	7 x 52,1 x 14
PDI	Colegios, gimnasios, hostelería, oficinas, restauración, centros comerciales, etc.				

Espejos de aumento



Ref.	05181	05092	05122	05196	05023	05197
Características	Espejo de 3 aumentos cuadrado on luz incorporada	Espejo de 3 aumentos redondo con luz incorporada	Espejo de 3 aumentos redondo	Espejo de doble cara 5x y 1x redondo con luz	Espejo de 3 aumentos redondo	Espejo de 3 aumentos redondo de sobremesa
Acabado	Brillante	Brillante	Brillante	Negro mate	Brillante	Brillante
Colocación	Pared	Pared	Pared	Pared	Pared	Sobremesa
Material	Latón Cromado	Latón Cromado	Latón Cromado	Acero pintado	Acero inox y latón cromado	Latón Cromado
Led	Si	Si	no	Si	No	No
Voltaje	220 - 240 V	220 - 240 V		2.5 - 5 V		
Peso	1,5 Kg	1,5 Kg	0,9 kg	1,2 kg	0,64 kg	0,52 Kg
Dimensiones (mm)	22 x 44,3 x 9	25 x 46 x 12	33,2 x 43,3 x 2,9	30 x 25 x 32	26,6 x 20,5 x 3,3	29 x 15,7 x 15,7
PDI	Colegios, gimnasios, hostelería, oficinas, restauración, centros comerciales, etc.					

Espejos de aumento

Serie Premium



Ref.	05142	05166	05163 05183	05165 05182	05164
Características	Espejo de 3 aumentos redondo con pie	Espejo de 3 aumentos redondo	Espejo de 3 aumentos cuadrado con brazo	Espejo de 3 aumentos cuadrado con pie	Espejo de 3 aumentos cuadrado
Acabado	Brillante	Brillante	Brillante Negro mate	Brillante Negro mate	Brillante
Colocación	Sobremesa	Pared	Pared	Sobremesa	Pared
Material	Latón Cromado	Latón Cromado	Latón Cromado	Latón Cromado	Latón Cromado
Led	No	No	No	No	No
Voltaje					
Peso	1,15 kg	0,85 kg	1,1 kg	1,62 kg	0,85 kg
Dimensiones (mm)	38 x 23 x 23	20 x 23,5 x 10,8	14,6 x 46 x 84	37,2 x 14,6 x 12,3	15 x 23,5 x 11
PDI	Colegios, gimnasios, hostelería, oficinas, restauración, centros comerciales, etc.				

Perchas de baño

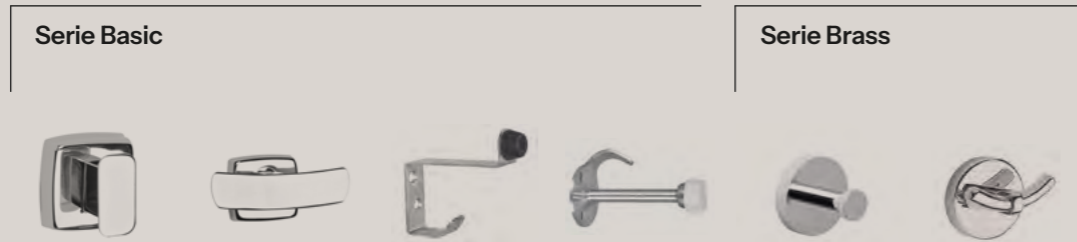

Ref.	05077 05004	05078 05026	05079	05080	05016	05101
Características	Percha individual	Percha doble	Percha con tope para puertas	Percha con tope para puertas	Percha individual	Percha doble
Acabado	Satinado Brillante	Satinado Brillante	Satinado	Satinado	Brillante	Brillante
Material	Acero inoxidable AISI 304	Acero inoxidable AISI 304	Acero inoxidable AISI 304	Acero inoxidable AISI 304	Latón Cromado	Latón Cromado
Instalación	Adosado a pared	Adosado a pared	Adosado a pared	Adosado a pared	Adosado a pared	Adosado a pared
Peso	0,6 kg	0,6 kg	0,4 kg	0,4 kg	0,1 kg	0,1 kg
Dimensiones (mm)	50 x 50 x 40	50 x 100 x 45	86 x 19 x 82	63 x 46 x 100	52 x 52 x 44	52 x 63 x 34
PDI	Colegios, gimnasios, hostelería, oficinas, restauración, centros comerciales, etc.					

Perchas de baño



Ref.	05008	05189	05169	05170	05128 05024 05153
Características	Percha doble	Percha doble Serie White	Percha individual	Percha doble	Percha individual
Acabado	Brillante	Blanco mate	Brillante	Brillante	Satinado Brillante Negro
Material	Zinc.	Zinc.	Latón cromado	Latón cromado	Acero inoxidable AISI 304
Instalación	Adosado a pared	Adosado a pared	Adosado a pared	Adosado a pared	Adosado a pared
Peso	0,1 kg	0,1 kg	0,20 kg	0,40 kg	0,1 kg
Dimensiones (mm)	70 x 70 x 50	70 x 70 x 50	51 x 32 x 62	60 x 110 x 56	48 x 48 x 60
PDI	Colegios, gimnasios, hostelería, oficinas, restauración, centros comerciales, etc.				

Jaboneras







Ref.	05095 05185	05018 05184	05094	05096
Acabado	Brillante Negro	Brillante Negro	Brillante	Brillante
Material	Latón Cromado	Latón Cromado	Latón Cromado	Latón Cromado
Florón (mm)				
Espesor del florón (mm)				
Peso	0,4 Kg	0,15 kg	0,4 kg	0,64 kg
Dimensiones (mm)	5,7 x 24,9 x 18,8	3,8 x 13,7 x 9,6	4,1 x 22,8 x 11,5	9,4 x 24,9 x 18,8
PDI	Colegios, gimnasios, hostelería, oficinas, restauración, centros comerciales, etc.			

Jaboneras







	Serie Basic	Serie Brass Premium	Serie Bright	Serie White
Ref.	05074 05075	05177	05012	05195
Acabado	Satinado Brillante	Brillante	Brillante	Blanco mate
Material	Acero inoxidable AISI 304	Latón Cromado	Zinc	Zinc
Florón (mm)	50	32	70	
Espesor del florón (mm)	1,5	4	1,5	
Peso	0,52 kg	1,5 kg	0,32 kg	0,15 kg
Dimensiones (mm)	51 x 10,8 x 10,6	3,2 x 20,5 x 11,1	7 x 11 x 14	3,8 x 13,7 x 9,6
PDI	Colegios, gimnasios, hostelería, oficinas, restauración, centros comerciales, etc.			

Toalleros

	Serie Basic	Serie Classic			
					
Ref.	05066 05067	05064 05065	05125 05027 05152	05049 05050 05150	05119: 650 mm 05120: 450 mm 05028: 650 mm 05046: 450 mm 05151 650 mm
Características	Barra para toalla	Aro para toallas	Aro para toalla	Barra toalla / Manillón	Barra toalla
Acabado	Satinado / Brillante	Satinado Brillante	Satinado Brillante Negro	Satinado Brillante Negro	Satinado Brillante Negro
Material	Acero inoxidable AISI 304	Acero inoxidable AISI 304	Acero inoxidable AISI 304	Acero inoxidable AISI 304	Acero inoxidable AISI 304
Instalación	Adosado a pared	Adosado a pared	Adosado a pared	Adosado a pared	Adosado a pared
Peso	0,44 kg	0,3 kg	0,2 kg	0,27 kg	0,35 / 0,35 kg
Dimensiones (mm)	50 x 660 x 87	144 x 136 x 50	194 x 179 x 71	53 x 278 x 85	48 x 450 x 65
PDI	Colegios, gimnasios, hostelería, oficinas, restauración, centros comerciales, etc.				

Toalleros

	Serie Brass			Serie Brass Premium	
					
Ref.	05020	05090	05042: 455 mm 05021: 650 mm	05174	05175
Características	Aro para toalla	Barra para toalla	Barra para toalla	Barra toalla	Barra toalla doble
Acabado	Brillante	Brillante	Brillante	Brillante	Brillante
Material	Latón cromado	Latón cromado	Latón cromado	Latón cromado	Latón cromado
Instalación	Adosado a pared	Adosado a pared	Adosado a pared	Adosado a pared	Adosado a pared
Peso	0,1 kg	0,35 kg	0,39 / 0,39 kg	1 kg	1,2 kg
Dimensiones (mm)	190 x 170 x 60	50 x 350 x 85	52 x 455 x 68 52 x 600 x 68	32 x 320 x 62	32 x 620 x 110
PDI	Colegios, gimnasios, hostelería, oficinas, restauración, centros comerciales, etc.				

Toalleros

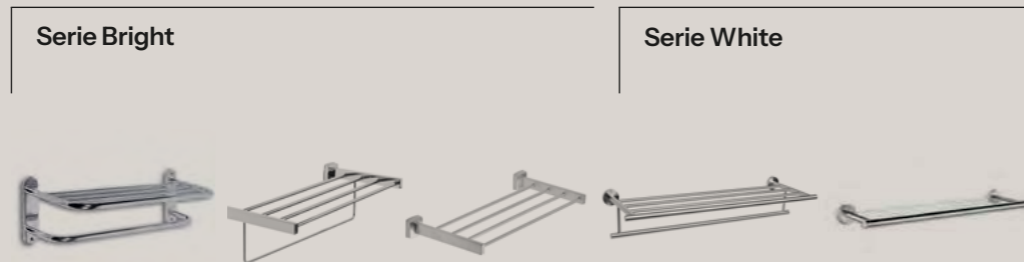

Ref.	05011	05014	05041 450 mm 05013 650 mm	05191	05194
Características	Barras para toallas	Barras para toallas	Barras para toallas	Barras para toallas	Repisa
Acabado	Brillante	Brillante	Brillante	Blanco	Blanco
Material	Zinc	Zinc	Zinc	Zinc	Zinc
Instalación	Adosado a pared	Adosado a pared	Adosado a pared	Adosado a pared	Adosado a pared
Peso	0,18 kg	0,45 kg	0,4 / 0,5 kg	0,18 kg	0,5 kg
Dimensiones (mm)	200 x 170 x 36	70 x 427 x 40	70 x 450 x 70 70 x 650 x 70	200 x 170 x 36	70 x 650 x 70
PDI	Colegios, gimnasios, hostelería, oficinas, restauración, centros comerciales, etc.				

Manillones

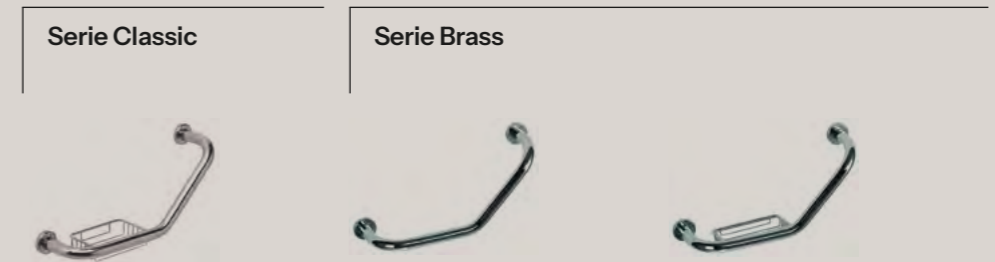

Ref.	05126 05127	05097	05098
Espesor	1,5	1,5	1,5
Florón	65 W	50 W	50 W
Material del cuerpo	Acero inoxidable AISI 304	Latón	Latón
Acabado	Brillante	Brillante	Brillante
PDI	Colegios, gimnasios, hostelería, oficinas, restauración, centros comerciales, etc.		

Papeleras

Murales



Satinado: 07033
Blanco: 07034
Brillante 07035



Satinado: 07027
Blanco: 07028
Brillante: 07029

Ref.		
Características	Mural	Mural
Capacidad (L)	5 L	25 L
Acabado	Satinado / blanco / brillante	Satinado / blanco / brillante
Material	Acero inoxidable AISI 304	Acero inoxidable AISI 430
Sistema de apertura	Tapa basculante	Sin tapa
Cubo Interior	No	No
Peso	1,4 Kg	3,5 Kg
Dimensiones (mm)	290x240x108	435x358x155
PDI	Colegios, gimnasios, hostelería, oficinas, restauración, centros comerciales, etc.	

Papeleras

Con Pedal



Satinado: 05039 / 05034 / 05138 / 05061
Blanco mate: 05058 / 05036 / 06060 / 05062
Brillante: 05037 / 05005 / 05032 / 05063
Negro mate: 05167 / 05168 / 05146 / 05147



Satinado: 07039 / 07043
Blanco mate: 07040 / 07044
Brillante: 07041 / 07045
Negro: 07042 / 07046

Ref.		
Características	Papelera pedal	Papelera pedal premium
Capacidad (L)	3L / 5L / 12L / 30L	3L / 5L
Acabado	Satinado / Blanco mate / Brillante / Negro mate	Satinado / Blanco mate / Brillante / Negro mate
Material	Acero Inox	Acero Inox
Sistema de apertura	Tapa Soft Close	Tapa Soft Close
Cubo Interior	Si	Si
Peso	0,78 Kg / 1,27 Kg / 1,85 Kg / 3,6 Kg	0,75 Kg / 0,85 Kg
Dimensiones (mm)	168 x 218 x 242 205 x 250 x 265 250 x 310 x 380 292 x 300 x 650	240x170x220 265x205x250
PDI	Colegios, gimnasios, hostelería, oficinas, restauración, centros comerciales, etc.	

Papeleras

	Cenicero	Gran capacidad	Push
			
Ref.	Brillante: 07005 Negro: 07023	60 L: 07012 90 L: 07013	18 L: 07011 30 L: 07003 50 L: 07004
Características	Cenicero	Gran Capacidad	Push
Capacidad (L)	12 L	60 L / 90 L	18 L / 30 L / 50 L
Acabado	Brillante / negro	Satinado	Brillante
Material	Acero Inoxidable	Acero inoxidable AISI 304	Acero inoxidable AISI 430
Sistema de apertura	Cenicero	Basculante	Push
Cubo Interior	Si	No	Si
Peso	2,6 Kg	5,8 Kg / 7,6 Kg	2,3 Kg / 4,2 Kg / 5,7 Kg
Dimensiones (mm)	585x200x200	720x310x310 1.000x330x330	500x250x250 655x305x305 765x345x345
PDI	Colegios, gimnasios, hostelería, oficinas, restauración, centros comerciales, etc.		

Papeleras

	Sin Tapa		Reciclaje	
				
Ref.	Brillante: 07025 Satinado: 07024	Negro: 07050 Marrón: 07049	Negro: 07052 Satinado: 07051	07018
Características	Sin tapa inox	Sin tapa insertos cromados	Reciclaje	Reciclaje
Capacidad (L)	9 L	9 L	9 L (3 compartimentos)	150 L
Acabado	Brillante / satinado	Polipiel negra o marrón	Negro / satinado	Satinado
Material	Acero inoxidable AISI 430	Acero y polipiel	Acero y ABS (cubos)	Acero inoxidable AISI 304
Sistema de apertura	Sin tapa	Sin tapa	Sin tapa	Cubetas separadoras
Cubo Interior	No	No	3 cubos de ABS	3 cubos de ABS
Peso	1 kg	0,8 kg	2,4 kg	11,5 Kg
Dimensiones (mm)	295x221x221	270x220x220	312x257	835x465x465
PDI	Colegios, gimnasios, hostelería, oficinas, restauración, centros comerciales, etc.			

Carros profesionales



Ref.	08017	08002	08106	08007
Características	Camarera	Carro de Lavandería	Carro de Lavandería	Carro de servicio
Capacidad (L)		270 L	239 L	125 Kg por bandeja
Color bastidor	Gris			
Material saco / bandeja	Nylon y poliéster	Nylon y poliéster	Nylon y poliéster	Polipropileno + fibra de vidrio
Material bastidor	Plástico de alta resistencia	Acero inoxidable	Acero	Aluminio
Color sacos / bandeja	Amarillo	Caqui	Caqui	Negro
Ruedas	2 giratorias + 2 fijas	Giratorias autorientables	Giratorias autorientables	4 ruedas autorientables
Total estanterías	3			3
Peso	40 Kg	11,7 Kg	14,1 Kg	10,6 Kg
Dimensiones (cm)	1200x1500x540	985x620x625	895x940x545	950x850x430
PDI	Colegios, gimnasios, hostelería, oficinas, restauración, centros comerciales, etc.			

Carros profesionales



Ref.	08099	08058	08011	08012
Características	Carro de servicio Restauración	Carro de servicio Premium	Carro de limpieza	Carro fregona con prensa
Capacidad (L)	cubetas superiores 10 Kg / bandeja inferior 40 Kg	cubetas superiores 40 Kg / bandeja inferior 60 Kg		32 L
Color bastidor			Gris	Amarillo
Material bastidor	Aluminio	Madera haya maciza	Plástico de alta resistencia	Plástico de alta resistencia
Material sacos / bandeja	Polipropileno	Madera haya maciza	Nylon y poliéster	
Color sacos	Gris		Amarillo	
Ruedas	4 ruedas autorientables		Traseras de goma de gran diámetro y delanteras giratorias orientables	Giratorias autorientables
Total Estanterías	3	2		
Peso	14,6 Kg	10,6 Kg	12,2 Kg	7 Kg
Dimensiones (cm)	1036x505x982	845x850x430	960x1125x510	700x400x606
PDI	Colegios, gimnasios, hostelería, oficinas, restauración, centros comerciales, etc.			

Mobiliario Inox

Fregaderos



Ref.	03091 03032	03093 03094 03095 03096	03097 03098 03099 03100	03101 03102 03103 03104
Características	Fregadero con una cubeta	Fregadero con cubeta a la izquierda	Fregadero con cubeta a la derecha	Fregadero con una cubeta
Acabado	Esmerilado	Esmerilado	Esmerilado	Esmerilado
Material	Fabricado Acero inoxidable AISI 304	Fabricado Acero inoxidable AISI 304	Fabricado Acero inoxidable AISI 304	Fabricado Acero inoxidable AISI 304
Bastidor	Bastidor interior de refuerzo	Bastidor interior de refuerzo	Bastidor interior de refuerzo	Bastidor interior de refuerzo
Características	Plástico de alta resistencia	Acero inoxidable	Acero	Aluminio
Peso	Amarillo	Caqui	Caqui	Negro
Dimensiones (mm)	Ref. 03091: 850 x 1.000 x 700 (Cubeta: 350 x 860 x 420 mm)	Ref. 03093: 850 x 1.000 x 500 (Cubeta: 150 x 340 x 370 mm) Ref. 03094: 850 x 1.000 x 600 mm (Cubeta: 250 x 500 x 400 mm) Ref. 03095: 850 x 1.000 x 700 mm (Cubeta: 300 x 500 x 500 mm) Ref. 03096: 850 x 1.200 x 600 mm (Cubeta: 250 x 500 x 400 mm)	Ref. 03097: 850 x 1.000 x 500 mm (Cubeta: 50 x 340 x 370 mm) Ref. 03098: 8 50 x 1.000 x 600 mm (Cubeta: 250 x 500 x 400 mm) Ref. 03099: 850 x 1.000 x 700 mm (Cubeta: 300 x 500 x 500 mm).Ref. 03100: 850 x 1.200 x 600 mm (Cubeta: 250 x 500 x 400 mm)	Ref. 03101: 850 x 1.000 x 600 mm (Cubeta: 250 x 400 x 400 mm) Ref. 03102: 850 x 1.000 x 700 mm (Cubeta: 250 x 500 x 400 mm) Ref. 03103: 850 x 1.200 x 600 mm (Cubeta: 300 x 500 x 400 mm) Ref. 03104: 850 x 1.200 x 700 mm (Cubeta: 300 x 500 x 500 mm)
Instalación	Se suministra con tubo rebosadero y válvula de desagüe	Se suministra con tubo rebosadero y válvula de desagüe*	Se suministra con tubo rebosadero y válvula de desagüe*	Se suministra con tubo rebosadero y válvula de desagüe

Mobiliario Inox

Fregaderos

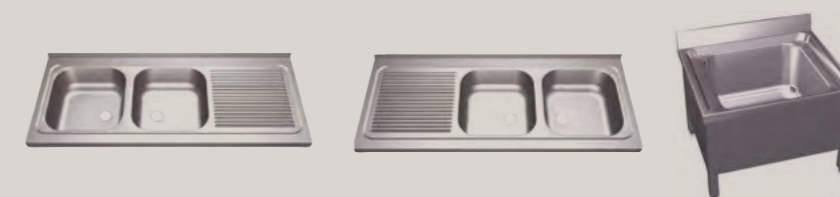

Ref.	03105 03106	03107 03108	03109
Características	Fregadero con cubetas a la izquierda	Fregadero con cubetas a la derecha	Fregadero vertedero
Acabado	Esmerilado	Esmerilado	Esmerilado
Material	Acero inoxidable AISI 304	Acero inoxidable AISI 304	Acero inoxidable AISI 304
Bastidor	Bastidor interior de refuerzo	Bastidor interior de refuerzo	
Características	Patas con tacos regulables para salvar las irregularidades del suelo	Patas con tacos regulables para salvar las irregularidades del suelo	Encimera de reborde salva-agua. Fijación mural a pared
Peso	29,40 / 31,20 Kg	29,40 / 31,20 Kg	16 Kg
Dimensiones (mm)	Ref. 03105: 850 x 1.400 x 600 mm (Cubeta: 250 x 400 x 400 mm) Ref. 03106: 850 x 1.400 x 700 mm (Cubeta: 250 x 400 x 400 mm)	Ref. 03107: 850 x 1.400 x 600 mm (Cubeta: 250 x 400 x 400 mm) Ref. 03108: 850 x 1.400 x 700 mm (Cubeta: 250 x 500 x 400 mm)	550 x 700 x 600 mm
Instalación	Se suministra con tubo rebosadero y válvula de desagüe	Se suministra con tubo rebosadero y válvula de desagüe*	Se suministra con tubo rebosadero y válvula de desagüe*
PDI	Colegios, gimnasios, hostelería, oficinas, restauración, centros comerciales, etc.		

*La válvula de los fregaderos de 500mm incluyen el tapón de serie al no llevar tubo rebosadero. En los fregaderos ancho 600mm y 700mm esta función la hace el tubo rebosadero.

Mobiliario Inox

Urinarios

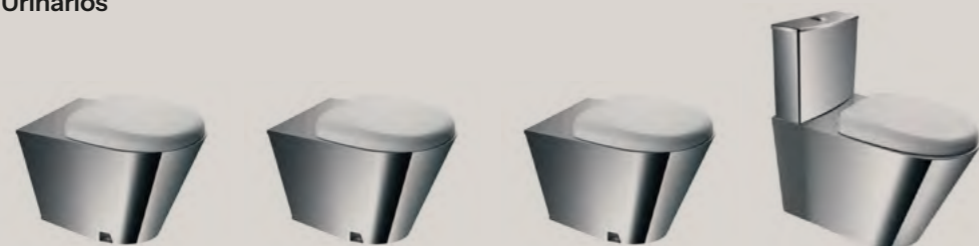

Ref.	03012P 03013P	03012S 03013S	03014 03015	03020 03021
Características	Salida a pared	Salida a suelo	Suspendido a pared	Inodoro con cisterna
Acabado	Satinado / Brillante	Satinado / Brillante	Satinado / Brillante	Satinado / Brillante
Material	Acero inoxidable AISI 304	Acero inoxidable AISI 304	Acero inoxidable AISI 304	Acero inoxidable AISI 304
Tapa	ABS blanco	ABS blanco	ABS blanco	ABS blanco
Características	Uso exclusivo para fluxómetro o cisterna encastrada	Uso exclusivo para fluxómetro o cisterna encastrada	Uso exclusivo para fluxómetro o cisterna encastrada	Uso exclusivo para fluxómetro o cisterna encastrada
Salida de agua	Ø 100 mm	Ø 100 mm	Ø 100 mm	Ø 100 mm
Entrada de agua	Ø 60 mm	Ø 60 mm	Ø 60 mm	Ø 60 mm
Peso	13 kg	13 kg	13 kg	20,2 kg
Dimensiones (mm)	452 x 360 x 600	450 x 370 x 620	405 x 360 x 514	450 x 370 x 620
Instalación	Adosado a suelo	Adosado a suelo	Adosado a suelo	Adosado a suelo
Normativa	EN-997	EN-997	EN-997	EN-997
PDI	Colegios, gimnasios, hostelería, oficinas, restauración, centros comerciales, etc.			

Mobiliario Inox

Urinarios



Ref.	03116	03022
Características	Conjunto de lavabo e inodoro	Placa turca
Acabado	Satinado	Satinado
Material	Acero inoxidable AISI 304	Acero inoxidable AISI 304
Tapa	Sin	Sin
Características	Con fluxómetro y anti vandálico	Reborde perimetral antideslizante
Salida de agua	Ø 100 mm	Ø 100 mm
Entrada de agua	Ø 60 mm	Ø 1"
Peso	43 kg	3 kg
Dimensiones (mm)	970 x 363 x 895	200 x 595 x 625
Instalación	Adosado a suelo	Adosado a suelo
Normativa	EN-997	
PDI	Colegios, gimnasios, hostelería, oficinas, restauración, centros comerciales, etc.	

Mobiliario Inox

Lavamanos Murales

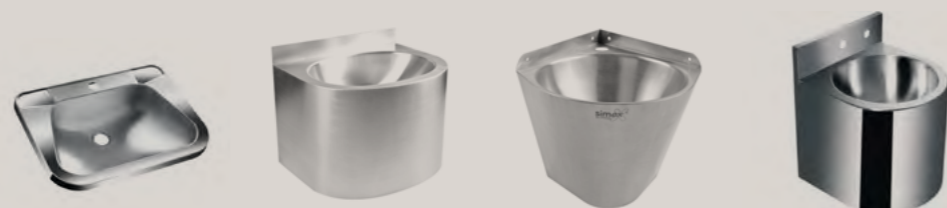

Ref.	03029: Satinado 03030: Brillante	03035: Satinado 03036: Brillante	03037: Satinado 03038: Brillante	03039: Brillante
Características	Lavamanos redondeado con orificio	Lavamanos redondeado sin grifería	Lavamanos redondeado esquinero sin grifería	Lavamanos antivandálico
Acabado	Satinado / Brillante	Satinado / Brillante	Satinado / Brillante	Brillante
Material	Acero inoxidable AISI 304	Acero inoxidable AISI 304	Acero inoxidable AISI 304	Acero inoxidable AISI 304
Características	Cubeta con desagüe	Cubeta con desagüe	Cubeta con desagüe	Cubeta con desagüe Con válvula de botón con auto-cierre y boquilla de agua. Latiguillos de 50mm de 1/2" latón
Ø Grifería	35 mm	SIN	21,8 mm	SIN
Espesor:	1 mm	1 mm	1 mm	1 mm
Peso	4,2 kg	8 kg	10,3 kg	10,25 kg
Dimensiones (mm)	338 x 560 x 420	360 x 445 x 385	210 x 300 x 320	435 x 370 x 375
Instalación	Adosado a pared	Adosado a pared	Adosado a pared	Adosado a pared
PDI	Colegios, gimnasios, hostelería, oficinas, restauración, centros comerciales, etc.			

Mobiliario Inox

Lavamanos Murales



Ref.	03042: Satinado	03040: Satinado	03041: Satinado
Características	Lavamanos con pulsador rodilla	Lavamanos registrable con pedestal - Un pulsador	Lavamanos registrable con pedestal - Doble pulsador
Acabado	Satinado	Satinado	Satinado
Material	Acero inoxidable AISI 304	Acero inoxidable AISI 304	Acero inoxidable AISI 304
Características	Cubeta con desagüe Pedestal registrable frontalmente. Pulsador con mezclador de agua fría y caliente antiretorno. Grifería de cuello de cisne. Antivandálico	Pedestal registrable frontalmente. Pulsador con mezclador no termostático de agua fría y caliente. Grifería de cuello de cisne. Antivandálico	Pedestal registrable frontalmente. Dos pulsadores temporizados (fría/caliente) con válvula anti-retorno. Grifería de cuello de cisne. Antivandálico
Ø Grifería:			
Espesor:			
Peso	9 kg	12,46 kg	12,46 kg
Dimensiones (mm)	470 x 450 x 480 mm	1110 x 450 x 395	1110 x 450 x 395
Instalación	Adosado a pared	Adosado a pared	Adosado a pared
PDI	Colegios, gimnasios, hostelería, oficinas, restauración, centros comerciales, etc.		

Mobiliario Inox

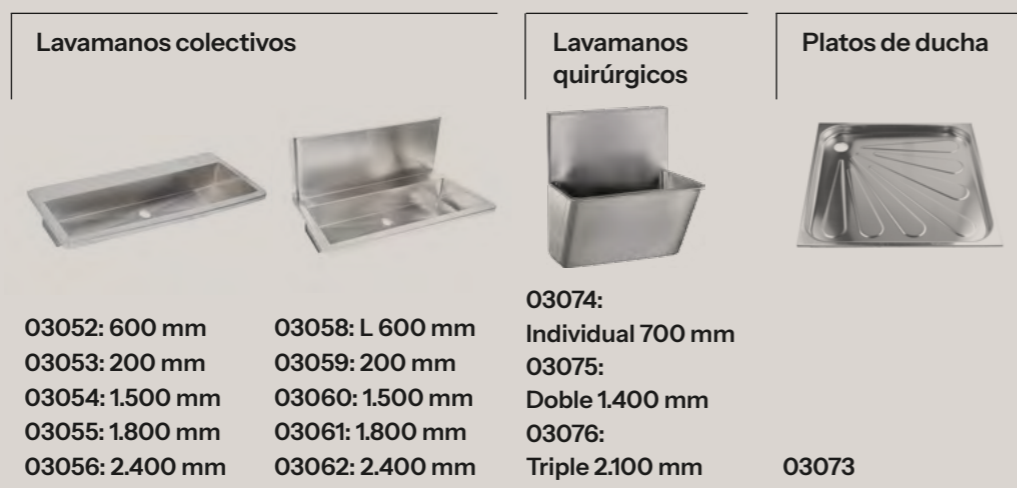

Ref.	03052: 600 mm 03053: 200 mm 03054: 1.500 mm 03055: 1.800 mm 03056: 2.400 mm	03058: L 600 mm 03059: 200 mm 03060: 1.500 mm 03061: 1.800 mm 03062: 2.400 mm	03074: Individual 700 mm 03075: Doble 1.400 mm 03076: Triple 2.100 mm	03073
Características	Lavamanos colectivo sin peto	Lavamanos colectivo con peto	Lavabo quirúrgico mural con peto	Plato de ducha
Acabado	Satinado	Satinado	Satinado	Satinado
Material	Acero inoxidable AISI 304	Acero inoxidable AISI 304	Acero inoxidable AISI 304	Acero inoxidable AISI 304
Características	Cubeta con desagüe	Cubeta con desagüe	Cubeta con desagüe	Incluye válvula de desagüe de 1"1/2.
Ø Grifería	opcional	opcional	SIN	SIN
Espesor:	1,2 mm	1,2 mm	1,2 mm	1,2 mm
Peso	40 kg	50 kg	50 kg	7,5 kg
Dimensiones (mm)	469 x 469 x 163	469 x 390 x 163	1.020 x L x 475	60 x 800 x 800
Instalación	Adosado a pared	Adosado a pared	Adosado a pared	Adosado al suelo
PDI	Colegios, gimnasios, hostelería, oficinas, restauración, centros comerciales, etc.			

Mobiliario Inox



Ref.	03079	03078	03002 03001	03008 03009
Características	Lavacuñas empotrado con uno o dos pulsadores temporizados	Lavacuñas empotrado con monomando o grifería	Urinario individual redondo	Urinario individual esquinero
Acabado	Satinado	Satinado	Satinado / Brillante	Satinado / Brillante
Material	Acero inoxidable AISI 304	Acero inoxidable AISI 304	Acero inoxidable AISI 304	Acero inoxidable AISI 304
Características	Con uno o dos pulsadores temporizados. Interior con radio quirúrgico. Sin rincones ni soldadura. Elevada resistencia a la corrosión y durabilidad	Con monomando o grifería. Lavado de cuñas por aspersión, por difusores inter. Interior con radio quirúrgico. Sin rincones ni soldaduras. Elevada resistencia a la corrosión y durabilidad	Con tapa de registro. Activación de descarga de agua con cisterna o descarga de red libre con temporizador o grifo	Con tapa de registro. Activación de descarga de agua con cisterna o descarga de red libre con temporizador o grifo
Espesor:			1,5 mm	1,5 mm
Peso	20,3 kg	20,3 k	5,6 kg	7 kg
Dimensiones (mm)	750 x 450 x 290	750 x 450 x 290	695 x 364 x 340	677 x 341 x 410
Instalación	Encastrado a pared	Encastrado a pared	Adosado a pared	Adosado a pared
PDI	Colegios, gimnasios, hostelería, oficinas, restauración, centros comerciales, etc.			

Lavaojos y duchas de emergencia

Lavaojos



Ref.	12010: ABS 12011: Acero	12013: ABS 12014: Acero	12020: ABS 12021: Acero
Características	Lavaojos mural	Lavaojos con pedestal y mando	Lavaojos con pedestal, pedal y mando
Material Recipiente	ABS / Acero inox. AISI 304	ABS / Acero inox. AISI 304	ABS / Acero inox. AISI 304
Acabado	Verde / Brillante	Verde / Brillante	Verde / Brillante
Material componentes tubular	Acero galvanizado / Acero inox. AISI 304	Acero galvanizado / Acero inox. AISI 304	Acero galvanizado / Acero inox. AISI 304
Material rociadores	Latón cromado	Latón cromado	Latón cromado
Presión de agua	0,2 - 0,6 MPA	0,2 - 08 MPA	0,2 - 08 MPA
Flujo de agua	12 L / min.	76 L / min	76 L / min
Red hidráulica	Mínimo 2 Bar de presión	Mínimo 2 Bar de presión	Mínimo 2 Bar de presión
Cumplimiento normativas	89/686/EEC - ANSI Z358.1 - 2004 - DIN 12899 - UNI-9608-4.1990	89/686/EEC - ANSI Z358.1 - 2004 - DIN 12899 - UNI-9608-4.1990	89/686/EEC - ANSI Z358.1 - 2004 - DIN 12899 - UNI-9608-4.1990
Instalación	Adosado a pared	Adosado al suelo	Adosado al suelo
Peso	3,8 kg	8 kg	8 kg
Dimensiones (cm)	227 x 457 x 478	1.152 x 505 x 268	1.152 x 505 x 268
PDI	Colegios, gimnasios, hostelería, oficinas, restauración, centros comerciales, etc.		

Lavaojos y duchas de emergencia

Lavaojos y duchas

Duchas



Ref.	12025: ABS 12026: Acero	21027: ABS 12028: Acero	12016: ABS Ref. 12017: Acero	12023: ABS 2024: Acero
Características	Ducha y lavaojos con pedestal	Ducha y lavaojos con pedestal, pedal y mando	Ducha vertical	Ducha con pedestal
Material Recipiente	ABS / Acero inox. AISI 304	ABS / Acero inox. AISI 304	ABS / Acero inox. AISI 304	ABS / Acero inox. AISI 304
Acabado	Verde / Brillante	Verde / Brillante	Verde / Brillante	Verde / Brillante
Material componentes tubular	Acero galvanizado / Acero inox. AISI 304	Acero galvanizado / Acero inox. AISI 304	Acero galvanizado / Acero inox. AISI 304	Acero galvanizado / Acero inox. AISI 304
Material rociadores	Latón cromado	Latón cromado	Latón cromado	Latón cromado
Presión de agua	0,2 - 08 MPA	0,2 - 08 MPA	0,2 - 08 MPA	0,2 - 08 MPA
Flujo de agua	76 L / min	76 L / min	76 L / min	76 L / min
Red hidráulica	Mínimo 2 Bar de presión	Mínimo 2 Bar de presión	Mínimo 2 Bar de presión	Mínimo 2 Bar de presión
Cumplimiento normativas	89/686/EEC - ANSI Z358.1 - 2004 - DIN 12899 - UNI-9608-4.1990	89/686/EEC - ANSI Z358.1 - 2004 - DIN 12899 - UNI-9608-4.1990	89/686/EEC - ANSI Z358.1 - 2004 - DIN 12899 - UNI-9608-4.1990	89/686/EEC - ANSI Z358.1 - 2004 - DIN 12899 - UNI-9608-4.1990
Instalación	Adosado al suelo	Adosado al suelo	Adosado a techo	Adosado al suelo
Peso	17,50 kg	19 kg	1,98 kg	12 kg
Dimensiones (cm)	2.185 x 250 x 815	2.350 x 322 x 757	324 x 246 x 246	2.174 x 246 x 757
PDI	Colegios, gimnasios, hostelería, oficinas, restauración, centros comerciales, etc.			

Condiciones generales de venta

Introducción

Las operaciones comerciales entre CLINIMAX EQUIPAMIENTOS, S.L. y sus clientes se regirán por las condiciones generales de venta que siguen a continuación y que serán aceptadas de forma implícita cuando el cliente realice un pedido. Todos los productos, precios, fotografías, medidas, así como otras características técnicas que aparecen en este catálogo son a título orientativo. CLINIMAX EQUIPAMIENTOS, S.L. se reserva el derecho de modificar y/o rectificar los datos sin previo aviso, informando al cliente a la mayor brevedad posible. En caso de errores en las medidas, precios u otra información contenida en el catálogo, se considerarán errores de imprenta y se dará por válida la información rectificadora proporcionada por CLINIMAX EQUIPAMIENTOS, S.L.

Precios y pedidos

Precios indicados en euros. IVA no incluido. Los productos que son ayudas a la movilidad se beneficiarán de un IVA reducido. Todos los pedidos deben formalizarse mediante documento escrito.

Devoluciones

- No se admitirán devoluciones de pedidos transcurridos 15 días desde su entrega.
- No se aceptarán devoluciones sin la confirmación por escrito de CLINIMAX EQUIPAMIENTOS, S.L.
- Las devoluciones no imputables a errores de CLINIMAX EQUIPAMIENTOS, S.L. se efectuarán a portes pagados por el cliente. Del importe de la devolución se deducirá un 15% (demérito), en concepto de gastos de revisión, manipulación, etc.
- No se aceptan devoluciones de productos personalizados, a medida o fuera de catálogo.
- Las devoluciones deben llevar su embalaje original, sin anotaciones ni etiquetas y con los accesorios de instalación completos.
- En caso contrario no se aceptarán y serán devueltas a portes debidos. Cualquier anomalía o desperfecto en los productos deberá reflejarse en el albarán de entrega del transportista. No se aceptarán reclamaciones de desperfectos posteriormente.
- Las reclamaciones contra el porteador por daño o avería, deberá hacerse en el acto del recibo de los bultos siempre que se trate de daños aparentes y dentro de las 24h siguientes al recibo, si los daños fuesen no aparentes, la protesta o reserva debe hacerse por escrito.

Transporte

Portes pagados para pedidos superiores a 350 € netos en Península Ibérica e Islas Baleares. Para pedidos a Andorra, Portugal, Canarias, Ceuta, Gibraltar y Melilla consultar condiciones.

Garantía

Según legislación vigente, previa comprobación del personal técnico en nuestros talleres / almacenes.

Jurisdicción

Serán únicamente competentes en caso de litigio, los tribunales de Barcelona (España).

Nota

Las dimensiones de los productos de acero inoxidable contenidos en este catálogo pueden tener variaciones de un 3,3% en referencia a lo indicado.

simex

Creamos experiencias con nuestros equipamientos

Diseñamos productos
funcionales que combinan
estética y durabilidad
superior para hoteles
que buscan destacar.



Oficina Comercial Noreste

C/ Sant Josep, 118
08980 Sant Feliu de Llobregat
Barcelona

Tel. +34 936 82 89 21

Oficina Comercial Centro

Avda. de Europa 26
Edif. Ática 5, 2º planta
28224 Pozuelo de Alarcón
Madrid

Tel. +34 911 25 32 08

Oficina Central

C/ Comunidad Castilla y León, s/n
Plataforma Logística de Fraga
22520 Fraga (Huesca)

Tel. +34 974 03 53 44

Contacto nacional

comercial@simex.es

Contacto internacional

export@simex.es

www.simex.es