

# Forniture per strutture collettive





## Innovazione, servizio e prodotto

### Da oltre 15 anni promuoviamo soluzioni professionali

Noi di Simex progettiamo e produciamo attrezzature per le strutture collettive che combinano design, durata e massima funzionalità, pensate per rispondere alle esigenze dell'uso professionale quotidiano.

### Un prodotto affidabile e un servizio agile

Disponiamo di 24 famiglie di prodotti e di un centro logistico di 22.000 m2. Garantiamo disponibilità immediata e una velocità di consegna in 24-48 ore.

### Al servizio dei nostri clienti

La nostra vasta esperienza nel settore ci consente di offrire soluzioni innovative, sia in termini di design che di funzionalità e qualità, adattate a ogni progetto.

### I nostri valori

- ↳ Innovazione
- ↳ Vicinanza
- ↳ Affidabilità
- ↳ Impegno



## Simex in numeri

Simex vanta una struttura solida e una logistica efficiente, che garantiscono l'affidabilità di ciascuno dei nostri prodotti.

La nostra capacità operativa e la nostra esperienza ci consentono di offrire un servizio agile, sicuro e adattato alle esigenze del mercato professionale.

### Certificati



### Dati chiave

- ↳ **Oltre 15 anni** nel settore
- ↳ **24 famiglie** di prodotti
- ↳ **24-48 ore di consegna** per i prodotti disponibili in magazzino
- ↳ **Presenza in oltre 40 paesi**
- ↳ **Oltre 600 referenze**
- ↳ **3 anni di garanzia**
- ↳ **22.000 m<sup>2</sup>** nel nostro centro logistico di Fraga

## Innovazione e Sviluppo

simex

### ↳ Analisi preliminare

In Simex, l'innovazione inizia dall'ascolto.

Il nostro team di ricerca e sviluppo lavora a fianco dei nostri clienti per analizzare le loro esigenze e offrire soluzioni personalizzate.

### ↳ Analisi preliminare

Questo approccio ci consente di migliorare continuamente i nostri prodotti, rendendoli più efficienti, durevoli e sicuri, nonché di sviluppare nuove linee adattate alle esigenze del mercato professionale.

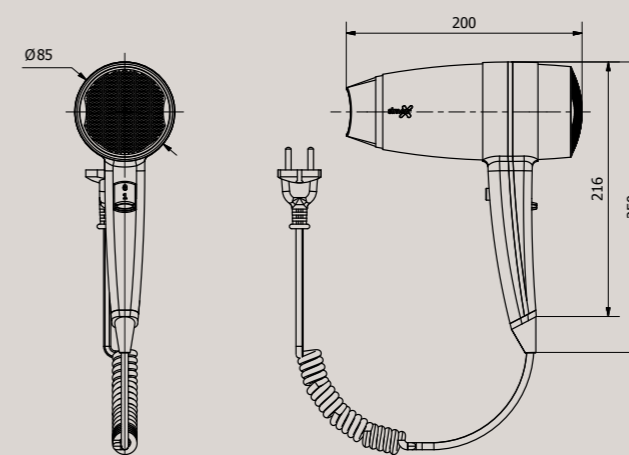
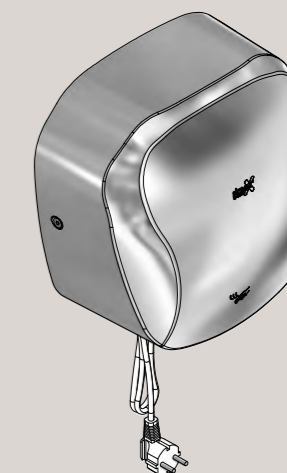
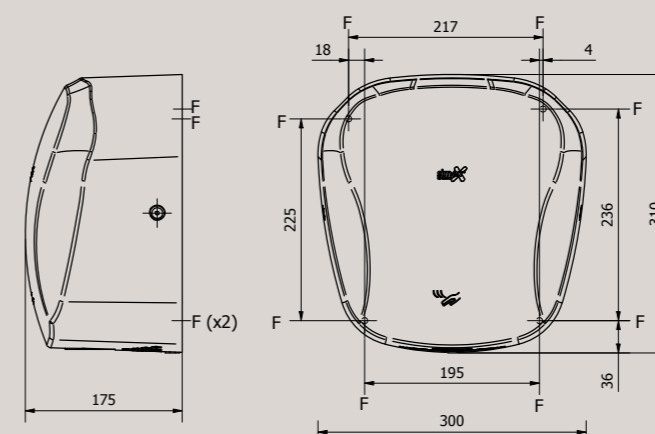
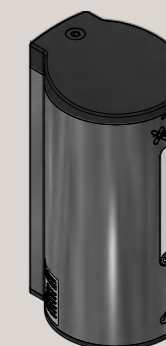
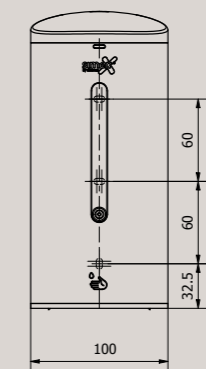
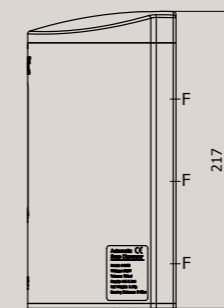

## Impegno per la sostenibilità e l'ambiente

In Simex produciamo localmente, utilizziamo materiali certificati (CE e RoHS) e ottimizziamo l'efficienza energetica di ogni prodotto.

In questo modo, aiutiamo i nostri clienti a offrire soluzioni sostenibili che riducono l'impatto ambientale senza rinunciare alla qualità.



simex



## Assistenza personalizzata

In Simex, accompagniamo i nostri clienti prima, durante e dopo ogni acquisto.

Il nostro team commerciale offre un approccio diretto e soluzioni rapide, perché crediamo che l'attenzione personalizzata sia alla base di un rapporto duraturo.

Hai un dubbio?  
Hai bisogno di una soluzione tecnica?  
Siamo qui per aiutarti.

Telefono: 936 82 89 21

Email: [comercial@simex.es](mailto:comercial@simex.es)

Orario di apertura:  
Dal lunedì al giovedì, dalle 8:30 alle 18:00  
Venerdì, dalle 8:00 alle 14:00

Simex: più che assistenza clienti,  
un rapporto di fiducia duraturo.



## Clienti che si fidano di noi

### **Eccellenza e presenza internazionale**

I nostri clienti e partner si fidano dell'efficacia, delle prestazioni e della qualità costante dei nostri prodotti, sviluppati appositamente per soddisfare le esigenze dell'ambiente professionale.

Ogni soluzione è progettata secondo rigorosi criteri di funzionalità, durata e sicurezza, garantendo prestazioni ottimali anche in contesti di uso intensivo.

Grazie a questo rapporto di fiducia, le nostre soluzioni sono presenti in progetti alberghieri, aziendali e commerciali in tutto il mondo, contribuendo a rafforzare l'immagine di eccellenza di ogni distributore.

Operiamo a livello nazionale e internazionale, portando la qualità di Simex in progetti professionali in diversi mercati.



# Indice



## 1. Attrezzature per l'igiene

Asciugamani elettrici	4
Asciugacapelli e accessori	8
Dispenser di sapone	12
Dispenser di carta	16
Dispenser di rotoli di carta	18

## 2. Mobilità e bagni adattati

Barre di sostegno	22
Sedili per doccia	30
Lavabi reclinabili	32
Ausili e accessori	34

## 3. Acqua e Calore

Fontane	38
Stufe	40

## 4. Attrezzature per la camera

Bollitori	44
Kit bollitore	46
Minibar	48
Cassaforti	50
Portabagagli	52
Appendiabiti	54
Telefoni	56
Stendibiancheria retrattili	57

## 5. Attrezzature per il bagno

Portarotoli	60
Portascopini	64
Mensole	66
Specchi ingranditori	68
Appendiabiti da bagno	70
Portasapone	74
Portasciugamani	76
Maniglie	80
Accessori da bagno	82

## 6. Contenitori

Cestini con pedale	86
Cestini senza pedale	88

## 7. Carrelli professionali

Carrelli lavanderia	92
Carrelli di servizio	92
Carrelli per la pulizia	92

## 8. Arredamento per bambini

Fasciatoi	96
Seggioloni per bambini	98

## 9. Arredi inox e sanitari

Lavelli	102
WC	104
Lavabi e lavandini	106
Orinatoio	110
Piatto doccia	111

## 10. Sicurezza, emergenza e organizzazione

Lavaggi oculari e docce di emergenza	114
Organizzatori di fila	116
Generatori di ozono	118
Segnaletica pavimento bagnato	119

## 11. Allegati e risorse per distributori

Schede tecniche	121
Condizioni generali di vendita e garanzie	188



simex

# Attrezzature per l'igiene



Asciugamani elettrici



Asciugacapelli e accessori



Dispenser di carta



Dispenser di sapone

# Asciugamani elettrici

Asciugatura rapida, igiene senza contatto. Igiene, efficienza e design ad ogni utilizzo.

Gli asciugamani Simex offrono una soluzione moderna e sostenibile. Combinano potenza di asciugatura, basso consumo energetico e design elegante che si integra perfettamente nei bagni ad alto traffico. Facili da installare e mantenere, sono la scelta ideale per garantire pulizia, comfort e un'esperienza utente professionale.



## Serie Inoxflow

### Asciugamani elettrici

#### Serie Inoxflow

##### 2.300 W - senza pulsante

Attivato da un sensore a infrarossi, questo modello senza contatto in acciaio inossidabile AISI 304 offre un'asciugatura automatica in 15 secondi.

- Rif. 01002 Bianco
- Rif. 01006 Satinato
- Rif. 01004 Lucido
- Rif. 01068 Nero



### Asciugamani elettrici

#### Serie Inoxflow

##### 2.300 W - con pulsante

Asciugamani a parete in acciaio inossidabile AISI 304 con pulsante meccanico e timer di 15 secondi.

- Rif. 01001 Bianco
- Rif. 01005 Satinato
- Rif. 01003 Lucido



### Serie Quickflow



#### Asciugamani elettrico Serie Quickflow 1.200 W

Realizzato in acciaio inossidabile AISI 304, con motore ad alta efficienza, attivazione tramite sensore a infrarossi, indicatore LED e involucro antivandalico.

- Rif. 01021 Bianco
- Rif. 01025 Nero
- Rif. 01024 Lucido
- Rif. 01023 Satinato

### Serie Hitflow



#### Asciugamani elettrico Serie Hitflow 1.200 W

Realizzato in acciaio inossidabile AISI 304, con motore ad alta efficienza, attivazione tramite sensore a infrarossi, indicatore LED e involucro antivandalico.

- Rif. 01056 Bianco
- Rif. 01057 Nero
- Rif. 01058 Lucido
- Rif. 01059 Satinato

### Serie Topflow



#### Asciugamani elettrico Serie Topflow 1.400 W

Asciugamani ad alte prestazioni con motore a spazzole in carbonio, filtro HEPA H13 e sensore automatico. Realizzato in acciaio inossidabile, garantisce un'asciugatura rapida in meno di 15 secondi.

- Rif. 01083 Bianco
- Rif. 01084 Nero
- Rif. 01085 Lucido
- Rif. 01086 Satinato

### Serie Cleanflow



#### Asciugamani Serie Cleanflow 1.400 W

Realizzato in resistente materiale ABS. Garantisce un'asciugatura rapida in soli 10-15 secondi.

- Rif. 01062 Bianco
- Rif. 01063 Argento

### Serie Medium Jet



#### Asciugamani Serie Medium Jet 1.650 W

Realizzato in materiale ABS, si distingue per la sua durata e resistenza. Garantisce un'asciugatura efficace in 45-60 secondi.

Rif. 01055

### Serie Fastflow

#### Asciugamani Serie Fastflow

##### 2.050 W – con spazzole

Progettato per un utilizzo intuitivo, l'asciugamani con spazzole e filtro HEPA H13 combina potenza ed efficacia in un formato compatto e moderno. Il suo involucro in ABS e il motore ad alte prestazioni ne garantiscono la durata.

- Rif. 01037 Bianco
- Rif. 01066 Argento



#### Asciugamani Serie Fastflow

##### 2.050 W – senza spazzole

Asciugamani a parete in acciaio inossidabile AISI 304 con pulsante meccanico e timer di 15 secondi.

- Rif. 01060 Bianco
- Rif. 01061 Argento



# Asciugacapelli e accessori

Arricchisci il tuo catalogo con la nostra gamma di asciugacapelli professionali, progettati per offrire prestazioni, affidabilità e stile in qualsiasi ambiente.

Realizzati con materiali durevoli e certificati CE e ROHs, sono una soluzione che offre valore e fiducia ai tuoi clienti.



Modello Rif. 01036

## Asciugacapelli da parete — Serie Basic



### Asciugacapelli Basic 1.800 W

Aria fredda/calda e 2 velocità. Pulsante ON/OFF di sicurezza. Resistente involucro in ABS. Potenza 1.800 W.

Rif. 01036



### Asciugacapelli Basic 900 W

3 velocità. Compatto tipo telefono, spegnimento automatico e resistente involucro in ABS. Con spina per rasoi europei e americani. Potenza 900 W.

Rif. 01017



### Asciugacapelli Basic 1.400 W

Aria fredda/calda e 2 velocità. Design a pistola, pulsante di sicurezza, spegnimento automatico e involucro in ABS. Potenza 1.400 W.

Rif. 01034 Bianco

Rif. 01031 Nero



### Asciugacapelli Basic 1.600 W

Aria fredda/calda e 2 velocità. Design a pistola, spegnimento automatico e involucro in ABS. Potenza 1.600 W.

Rif. 01035



### Asciugacapelli Basic 1.200 W

Aria fredda/calda e 2 velocità. Design a pistola con pulsante di sicurezza, funzionamento automatico e involucro in ABS. Potenza 1.200 W.

Rif. 01011 Bianco

Rif. 01064 Argento e nero



### Asciugacapelli Basic 1.600 W Presa rasoio

Aria fredda/calda e 2 velocità. Design a pistola con pulsante di sicurezza, involucro in ABS, spegnimento automatico e presa per rasoi europei e americani. Potenza 1.600 W.

Rif. 01026



### Asciugacapelli Basic 1.200 W Presa rasoio

Aria fredda/calda, 2 velocità. Design a pistola, pulsante di sicurezza, spegnimento automatico, involucro in ABS e spina per rasoi europei e americani. Potenza 1.200 W.

Rif. 01010

Vedi scheda tecnica alle pagine 124-127

## Asciugacapelli da parete — Serie Airtop



### Asciugacapelli Airtop 2.000 W

Aria fredda/calda, 2 velocità, pulsante di sicurezza per un'asciugatura rapida, sicura ed efficiente.  
Involucro in ABS.  
Potenza 2.000 W.

Rif. 01033



### Asciugacapelli Airtop 1.800 W

Aria fredda/calda, 2 velocità, pulsante di sicurezza e protezione IPX1 per un'asciugatura rapida, sicura e duratura.  
Potenza 1.800 W.

Rif. 01070

## Asciugacapelli da parete — Serie Linex



### Asciugacapelli Linex 1.800 W Presa per rasoio

Aria fredda/calda, 2 velocità e presa universale per rasoi, spegnimento automatico e involucro in ABS.  
Potenza 1.800 W.

● Rif. 01073 Argento

● Rif. 01076 Bianco



### Asciugacapelli Linex 1.600 W

Aria fredda/calda, 2 velocità e pulsante di sicurezza. Compatto in ABS resistente, silenzioso.  
Potenza 1.600 W.

● Rif. 01072 Argento

● Rif. 01075 Bianco



### Asciugacapelli Linex 1.400 W

Aria fredda/calda, 2 velocità e pulsante ON/OFF. Design compatto in ABS, silenzioso.  
1.400 W di potenza.

● Rif. 01071 Argento

● Rif. 01074 Bianco

## Asciugacapelli senza supporto — Serie Airtop



### Asciugacapelli Airtop 2.100 W

Aria fredda/calda.  
2 velocità.  
Involucro in ABS.  
2.100 W di potenza.

Rif. 01032

## Asciugacapelli senza supporto — Serie Linex



### Asciugacapelli Linex 1.800 W

Aria fredda/calda, 2 velocità.  
Pulsante ON/OFF di sicurezza.  
Involucro in ABS.  
Potenza 1.800 W.

● Rif. 01078 Argento

● Rif. 01080 Bianco



### Asciugacapelli Linex 1.400 W

Aria fredda/calda, 2 velocità.  
Pulsante ON/OFF di sicurezza.  
Involucro in ABS.  
Potenza 1.400 W.

● Rif. 01077 Argento

● Rif. 01079 Bianco

## Accessori di supporto



Supporto asciugacapelli da parete in alluminio anodizzato

● Rif. 01081 Nero

● Rif. 01082 Satinato



Custodia in velluto per asciugacapelli

Rif. 01069

# Dispenser di sapone

Le nostre stazioni di disinfezione offrono una soluzione completa per gli spazi ad alto afflusso, combinando design, stabilità e facilità d'uso.

Disponibili in diverse configurazioni e capacità, sono ideali per garantire igiene e ordine in qualsiasi ambiente professionale.

I dosatori Simex si distinguono per la loro precisione, durata e design funzionale, adattandosi a tutti i tipi di spazi. Realizzati in acciaio inossidabile o ABS tecnico, assicurano un dosaggio efficiente e un'esperienza d'uso sicura.



## Stazione di disinfezione



**Stazione di disinfezione da tavolo Serie Linex**

Dispenser automatico da 1 L con dosaggio regolabile (da 0,8 a 0,6 ml), indicatore di riempimento e valvola antigoccia. Design verticale, ideale per banconi e spazi ridotti.

Rif. 04068  
Rif. 04066  
senza supporto



**Stazione di disinfezione Serie Ecoclean**

Dispenser automatico da 1,2 L con dosaggio preciso (1 ml), indicatore di livello, valvola antigoccia e supporto in alluminio.

Rif. 04061



**Stazione di disinfezione con termometro Serie Ecoclean**

Dispenser automatico da 1,2 L con termometro digitale integrato e display LCD. Dosaggio senza contatto (1 ml), indicatore di livello e valvola antigoccia. Include supporto in alluminio e vaschetta raccogli gocce in ABS.

Rif. 04074



**Stazione di disinfezione Serie Linex**

Dispenser automatico da 1 L con dosaggio regolabile (da 0,8 a 1,6 ml), indicatore di riempimento e valvola antigoccia. Funziona senza contatto e include un robusto supporto in acciaio.

Rif. 04072

## Dispenser automatici di sapone



**Dispenser automatico di sapone / gel Serie Innoxclean 0,7 L**

Dispenser senza contatto con sensore a infrarossi, finitura in acciaio inossidabile satinato con indicatore di livello e luci LED. Certificazioni CE e ROHS.

Rif. 04075



**Dispenser di sapone / gel Serie Elegance 1,1 L ABS**

Dispenser automatico senza contatto con sensore a infrarossi, realizzato in ABS di alta qualità con valvola antigoccia e indicatore di livello.

● Rif. 04038 Bianco  
● Rif. 04041 Nero  
● Rif. 04035 Metallizzato



**Dispenser di sapone / gel Serie Elegance 1,1 L ABS**

Dispenser senza contatto con sensore a infrarossi, realizzato in ABS, con indicatore di livello, valvola antigoccia e indicatore LED di batteria scarica.

● Rif. 04063 Bianco  
● Rif. 04071 Nero



**Dispenser automatico di sapone / gel con termometro Serie Ecoclean 1,2 L**

Dispenser senza contatto con sensore a infrarossi, dotato di termometro digitale per il controllo della temperatura. Certificazioni CE e ROHS.

Rif. 04073

## Dispenser automatici



**Dispenser automatico per sapone/gel con supporto per organizzatore di file - 0,9 L**

Dispenser senza contatto con sensore a infrarossi, finitura in ABS bianco, valvola antigoccia e indicatore di livello. Progettato per adattarsi ai montanti degli organizer per file (Ø 63 mm). Funziona con 4 batterie c-Ir14 (non incluse).

Rif. 04065



INCLUSI  
**Serbatoio interno in ABS**

## Dispenser manuali



**Dispenser di sapone / gel Serie Ecoclean 1L**

Realizzato in ABS ad alta resistenza, con finitura bianca e pulsante grigio. Include indicatore di livello, chiusura di sicurezza e beccuccio antigoccia.

Rif. 04069

## Dispenser manuali



**Dispenser di sapone Serie Elegance 0,7 L ABS**

Realizzato in ABS di alta qualità. Erega 1 ml per pressione, è dotato di valvola antigoccia e chiusura di sicurezza.

- Rif. 04076 Bianco
- Rif. 04077 Nero



**Dispenser di sapone da parete Serie Bright**

Realizzato in zinco con finitura lucida.

Rif. 05136



**Dispenser per sapone Serie Basic 0,3 L - 0,6 L ABS**

Realizzato in ABS ad alta resistenza, disponibile nelle versioni singola e doppia, con serbatoi ricaricabili. Compatto e funzionale, con valvola antigoccia, indicatore di livello e chiusura di sicurezza.

Rif. 04079 Singolo  
Rif. 04080 Doppio



**Dispenser di sapone Serie Dual 0,5 L - 1 L INOX**

In acciaio inossidabile AISI 304 satinato, disponibile in versione singola e doppia per erogare sapone e gel idroalcolico. Con valvola antigoccia e indicatore di livello. Per installazione a parete.

Rif. 04043 Singolo  
Rif. 04044 Doppio

## Dispenser manuali - Serie Inox



**Dispenser di sapone quadrato Serie Inox 1,2 L**

Realizzato in acciaio inossidabile AISI 304 di alta qualità. Erega 1 ml per pressione, è dotato di valvola antigoccia e indicatore di livello.

- Rif. 04023 Satinato
- Rif. 04024 Bianco
- Rif. 04025 Lucido



**Dispenser per sapone Serie Inox 1,2 L - Orizzontale**

Realizzato in acciaio inossidabile AISI 304 di alta qualità. Erega 1 ml per pressione, è dotato di valvola antigoccia e indicatore di livello.

- Rif. 04001 Satinato
- Rif. 04020 Bianco
- Rif. 04053 Nero
- Rif. 04021 Lucido



**Dispenser di sapone Serie Inox 1,2 L - Verticale**

Realizzato in acciaio inox AISI 304 di alta qualità. Dispensa 1 ml per pressione, dotato di valvola antigoccia e indicatore di livello.

- Rif. 04005 Satinato
- Rif. 04019 Lucido
- Rif. 04054 Nero



**Dispenser di sapone con leva - Serie Inox 1,2 L**

Realizzato in acciaio inossidabile AISI 304 di alta qualità. Erega 1 ml per pressione, è dotato di valvola antigoccia e indicatore di livello.

Rif. 04022

## Dispenser manuali - Serie Inserts (da incasso)



**Dispenser di sapone quadrato Serie Inserts 1,2 L**

Realizzato in acciaio inossidabile AISI 304 di alta qualità. Erega 1 ml per pressione, è dotato di valvola antigoccia e indicatore di livello.

Rif. 04029 Orizzontale  
Rif. 04030 Verticale



**Dispenser di sapone incassabile Serie Inserts 0,5 L**

Soluzione discreta e funzionale, da incasso nel piano di lavoro, con beccuccio in acciaio inossidabile AISI 304 e caricamento dall'alto.

- Rif. 04031 Lucido
- Rif. 04032 Bianco



**Dispenser di sapone / gel Serie Maxiclean 1L**

Design igienico e senza contatto con attivazione tramite gomito. Realizzato in materiali resistenti, con indicatore di livello e serbatoio ricaricabile da 1 L.

Rif. 04042

# Dispenser di carta

**Dispenser di carta assorbente**  
Soluzioni pratiche ed efficienti, che combinano design funzionale e materiali durevoli.

**Dispenser di carta con stoppino**  
Comodità ed efficienza. L'erogazione centrale riduce gli sprechi e facilita l'uso.

**Dispenser di carta in rotolo**  
Resistenti, capienti e facili da installare, disponibili in acciaio inossidabile o ABS.



## Dispenser di carta – INOX

### Carta Asciugamani



#### Dispenser di carta Serie Classic Carta assorbente – ABSi

Realizzato in acciaio inossidabile. Offre una capacità di 400-600 utilizzi, indicatore di contenuto e chiusura di sicurezza.

- Rif. 06013 Satinato
- Rif. 06001 Lucido
- Rif. 06057 Nero
- Rif. 06014 Bianco

### Rotolo di carta



#### Dispenser di carta Serie Inox – Tipo rotolo 400 m

Progettato per rotoli da 400 metri. Realizzato in acciaio inossidabile, è dotato di finestra di controllo del contenuto e chiusura di sicurezza.

- Rif. 06055 Satinato
- Rif. 06022 Lucido
- Rif. 06068 Nero
- Rif. 06021 Bianco



#### Dispenser per carta Serie Inox – Tipo bobina 250/300 m

Progettato per rotoli da 250/300 metri. Realizzato in acciaio inossidabile, è dotato di finestra di controllo del contenuto e chiusura di sicurezza.

- Rif. 06004 Lucido
- Rif. 06054 Satinato
- Rif. 06056 Nero
- Rif. 06005 Bianco

## Dispenser di carta – ABS

### Carta asciugamani



#### Dispenser di carta Serie Elegance Carta assorbente - ABS

Realizzato in ABS resistente, con indicatore di livello e chiusura di sicurezza. Ha una capacità per 400/600 utilizzi.

- Rif. 06061 Bianco
- Rif. 06062 Nero

### Rotolo di carta



#### Dispenser per carta Serie Elegance Carta in rotolo - ABS

Progettato per rotoli da 250 a 300 metri. Realizzato in ABS resistente, con finestra di controllo del contenuto e chiusura di sicurezza.

- Rif. 06059 Bianco
- Rif. 06060 Nero

### Carta con stoppino



#### Dispenser per carta Serie Elegance Carta in rotolo - ABS

Materiali ABS resistenti, con chiusura di sicurezza con chiave. La sua erogazione centrale riduce gli sprechi e ne facilita l'uso.

- Rif. 06063 Bianco
- Rif. 06064 Nero

Vedere scheda tecnica alle pagine 134-137

# Dispenser per rotoli di carta

Efficienza, stile e resistenza in qualsiasi ambiente. Progettati per offrire funzionalità, design e resistenza. Soluzioni compatte o ad alta capacità, adatte a ogni esigenza.

Compatibili con rotoli standard o industriali, a seconda del modello.



Modello Rif. 06058

## Serie Domestics



**Dispenser di carta Serie Domestics – Orizzontale**

Elegante, compatto e funzionale, con capacità per 2 rotoli. Realizzato in acciaio inossidabile AISI 304, offre durata e facilità di installazione.

● Rif. 06032 Lucido



**Dispenser di carta Serie Domestics – Verticale**

In acciaio inossidabile AISI 304 satinato, capacità per 2 rotoli e chiusura di sicurezza.

● Rif. 06030 Satinato



**Dispenser di carta Serie Domestics – 2 Rotoli**

Dispenser compatto e sicuro ospita 2 rotoli, offre chiusura con chiave ed è realizzato in acciaio resistente.

● Rif. 06006 Lucido

● Rif. 06015 Satinato

● Rif. 06016 Bianco

● Rif. 06058 Nero

## Serie Inserts



**Dispenser di carta Serie Inserts – Incassabile**

Con capacità per 2 rotoli, incassabile, dal design orizzontale ed elegante finitura lucida, realizzato in acciaio inossidabile AISI 304.

● Rif. 06033 Lucido



**Dispenser di carta Serie Inserts – Incassabile**

Dispenser verticale da incasso in acciaio inossidabile AISI 304, con capacità per 2 rotoli e design che ottimizza lo spazio.

● Rif. 06035 Lucido



**Dispenser di carta Serie Inserts – Semi-incassabile**

Nuovo dispenser di carta semi-incassabile in acciaio inossidabile AISI 304 con design compatto ed elegante.

● Rif. 06034 Lucido



**Dispenser di carta Serie Inserts – Semi-incassabile**

Dispenser semi-incassabile verticale in acciaio inossidabile AISI 304, con capacità per 2 rotoli e chiusura di sicurezza.

● Rif. 06029 Satinato

● NUOVO

simex

# Mobilità e bagni adattati



Barre di sostegno



Lavabi reclinabili



Sedili per doccia



Aiuti e accessori

# Barre di sostegno

Accessibilità e sicurezza.

Simex offre soluzioni per l'accessibilità con barre in acciaio inossidabile e ausili tecnici progettati per ambienti difficili. Realizzate con materiali resistenti e durevoli, le nostre barre sono progettate per offrire sicurezza, comfort e facilità di installazione.



## Barre ribaltabili in INOX



**Barra ribaltabile in acciaio inossidabile 600 mm / 800 mm**

In acciaio inossidabile AISI 304, resistente alla corrosione e adatto per bagni attrezzati.

Disponibile in diverse finiture, Supporta fino a 120 kg e si fissa facilmente alla parete.

● Epossidico bianco

Rif. 02096: 600 mm  
Rif. 02010: 800 mm

● Satinato

Rif. 02048: 600 mm  
Rif. 02001: 800 mm

● Lucido

Rif. 02102: 600 mm  
Rif. 02042: 800 mm

● Nero

Rif. 02280: 800 mm



**Barra diritta ribaltabile con piede**

In acciaio inossidabile AISI 304, Ø 32 mm e spessore 1,2 mm. Offre la massima stabilità, Supporta fino a 120 kg.

● Rif. 02049  
Satinato

● Rif. 02108 Lucido



**Barra diritta ribaltabile con rotazione orizzontale e piede**

In acciaio inossidabile AISI 304, Ø 32 mm e spessore 1,2 mm. Offre la massima stabilità, Supporta fino a 120 kg.

● Rif. 02112 Satinato



**Barra ribaltabile con piede**

In acciaio inossidabile AISI 304, Ø 32 mm. Spessore 1,2 mm. Supporta fino a 120 kg.

● Rif. 02033  
Epossidico bianco

● Rif. 02109  
Nylon bianco

● Rif. 02004  
Inox satinato

● Rif. 02110  
Inox lucido



**Barra ribaltabile con piedino retrattile**

In acciaio inossidabile AISI 304, Ø 32 mm. Spessore 1,2 mm. Supporta fino a 120 kg.

● Rif. 02281  
Epossidico bianco

● Rif. 02282  
Nylon bianco

● Rif. 02276  
Inox satinato

● Rif. 02275  
Inox lucido

## Barre fisse dritte in INOX

Barre dritte, in acciaio inossidabile AISI 304 resistente alla corrosione e all'uso intensivo.

Supporta fino a 120 kg.



Epossidico nero opaco

Rif. 02277: 300 mm  
Rif. 02278: 400 mm  
Rif. 02279: 600 mm



Epossidico bianco

Rif. 02012: 300 mm  
Rif. 02060: 400 mm  
Rif. 02061: 500 mm  
Rif. 02041: 600 mm  
Rif. 02011: 750 mm  
Rif. 02063: 900 mm  
Rif. 02064: 1.200 mm



Nylon bianco

Rif. 02250: 300 mm  
Rif. 02065: 400 mm  
Rif. 02066: 500 mm  
Rif. 02067: 600 mm  
Rif. 02251: 750 mm  
Rif. 02068: 900 mm  
Rif. 02069: 1.200 mm



Satinato

Rif. 02007: 300 mm  
Rif. 02070: 400 mm  
Rif. 02071: 500 mm  
Rif. 02039: 600 mm  
Rif. 02002: 750 mm  
Rif. 02072: 900 mm  
Rif. 02073: 1.200 mm



Lucido

Rif. 02043: 300 mm  
Rif. 02074: 400 mm  
Rif. 02075: 500 mm  
Rif. 02045: 600 mm  
Rif. 02046: 750 mm  
Rif. 02076: 900 mm  
Rif. 02077: 1.200 mm

## Barre dritte con 3 punti di ancoraggio in acciaio INOX

Barre dritte con 3 punti di ancoraggio in acciaio inossidabile AISI 304 resistente alla corrosione e all'uso intensivo.

Supporta fino a 120 kg.



1.200mm:

- Rif. 02086 Epossidico bianco
- Rif. 02088 Nylon bianco
- Rif. 02090 Inox satinato
- Rif. 02092 Inox lucido



1.400mm:

- Rif. 02087 Epossidico bianco
- Rif. 02089 Nylon bianco
- Rif. 02091 Inox satinato
- Rif. 02093 Inox lucido

## Barre fisse a 3 punti di ancoraggio in INOX

Barre fisse in acciaio inossidabile AISI 304 resistente alla corrosione e all'uso intensivo.

Supporta fino a 120 kg.



Destra 600mm:

- Rif. 02120 Epossidico bianco
- Rif. 02121 Nylon bianco
- Rif. 02037 Inox satinato
- Rif. 02122 Inox lucido

Destra 800mm:

- Rif. 02268 Epossidico bianco
- Rif. 02269 Nylon bianco
- Rif. 02270 Inox satinato
- Rif. 02271 Inox lucido



Sinistra 600mm:

- Rif. 02115 Epossidico bianco
- Rif. 02116 Nylon bianco
- Rif. 02036 Inox satinato
- Rif. 02117 Inox lucido

Sinistra 800mm:

- Rif. 02264 Epossidico bianco
- Rif. 02265 Nylon bianco
- Rif. 02266 Inox satinato
- Rif. 02267 Inox Lucido

## Barre fisse da parete a pavimento con 3 punti di ancoraggio in INOX

Barre fisse, in acciaio inossidabile AISI 304 resistente alla corrosione e all'uso intensivo.

Supporta fino a 120 kg.

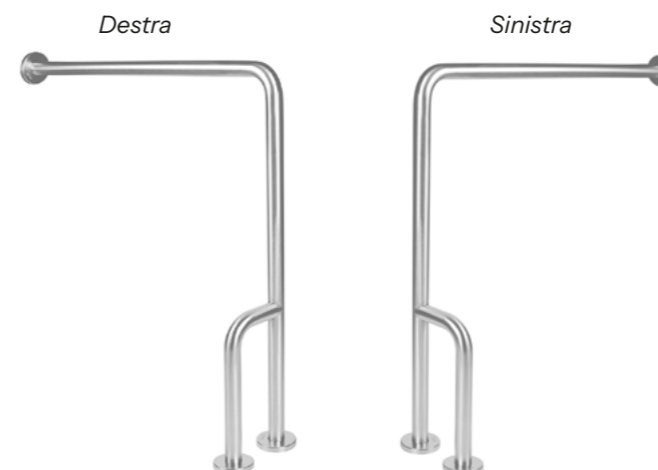

Destra:

- Rif. 02125 Epossidico bianco
- Rif. 02126 Nylon bianco
- Rif. 02018 Inox satinato
- Rif. 02127 Inox lucido

Sinistra:

- Rif. 02130 Epossidico bianco
- Rif. 02131 Nylon bianco
- Rif. 02019 Inox satinato
- Rif. 02132 Inox lucido

## Barre angolari in INOX

### Barra angolare di 135°

In acciaio inossidabile AISI 304, resistente alla corrosione e con carico massimo di 120 kg.

- Rif. 02158 Epossidico bianco
- Rif. 02159 Nylon bianco
- Rif. 02016 Inox satinato
- Rif. 02160 Inox lucido



### Barre fisse da parete a pavimento con 2 punti di ancoraggio

Barre fisse, in acciaio inossidabile AISI 304 resistente alla corrosione e all'uso intensivo. Supporta fino a 120 kg.



- Rif. 02135 Epossidico bianco
- Rif. 02136 Nylon bianco
- Rif. 02024 Inox satinato
- Rif. 02137 Inox lucido

### Barra ad angolo 90°

Barra angolare a parete in acciaio inossidabile AISI 304.

Disponibile nelle versioni destra, sinistra o reversibile, con varie finiture e capacità di carico fino a 120 kg.



#### Destra:

- Rif. 02146 Epossidico bianco
- Rif. 02147 Nylon bianco
- Rif. 02148 Inox satinato
- Rif. 02149 Inox lucido

#### Sinistra:

- Rif. 02140 Epossidico bianco
- Rif. 02141 Nylon bianco
- Rif. 02142 Inox satinato
- Rif. 02143 Inox lucido

#### Reversibile:

- Rif. 02152 Epossidico bianco
- Rif. 02153 Nylon bianco
- Rif. 02006 Inox satinato
- Rif. 02155 Inox lucido

## Barre angolari in INOX



### Barra angolare 700×700

In acciaio inossidabile AISI 304. Con tre punti di ancoraggio, offre elevata resistenza, durata e supporto sicuro fino a 120 kg.

- Rif. 02174 Epossidico bianco
- Rif. 02175 Nylon bianco
- Rif. 02020 Inox satinato
- Rif. 02176 Inox lucido



### Barra angolare 600×1200

In acciaio inossidabile AISI 304. Con tre punti di ancoraggio, offre elevata resistenza, durata e supporto sicuro fino a 120 kg.

- Rif. 02179 Epossidico bianco
- Rif. 02180 Nylon bianco
- Rif. 02181 Inox satinato
- Rif. 02182 Inox lucido

## Barre a doppio angolo in INOX

In acciaio inossidabile AISI 304. Con tre punti di ancoraggio, offre elevata resistenza, durata e supporto sicuro fino a 120 kg.

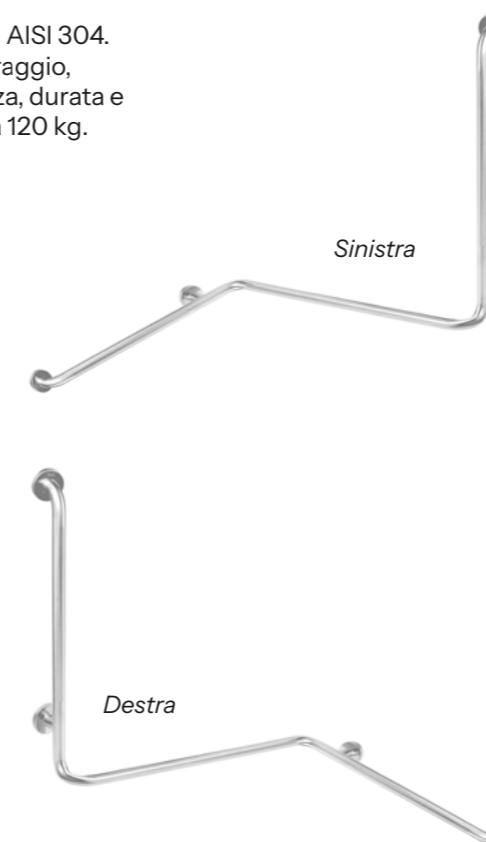

#### Sinistra:

- Rif. 02169 Epossidico bianco
- Rif. 02170 Nylon bianco
- Rif. 02023 Inox satinato
- Rif. 02172 Inox lucido

#### Destra:

- Rif. 02163 Epossidico bianco
- Rif. 02164 Nylon bianco
- Rif. 02021 Inox satinato
- Rif. 02166 Inox lucido

## Barre in alluminio e nylon bianco

### Barre fisse dritte

In alluminio con finitura in nylon bianco

Rif. 02025: 300 mm  
 Rif. 02028: 400 mm  
 Rif. 02059: 500 mm  
 Rif. 02080: 600 mm  
 Rif. 02026: 750 mm



### Barra diritta ribaltabile con piede

In alluminio con finitura in nylon bianco. Ø 32 mm e spessore 3 mm. Supporta fino a 120 kg.

Rif. 02032 Ribaltabile  
 Rif. 02194 Ribaltabile con piede

Acciaio inossidabile  
 Rif. 02100: 600 mm  
 Rif. 02097: 800 mm



### Barra ad angolo 90°

In alluminio con finitura in nylon bianco. Ø 35 mm e spessore 3 mm. Supporta fino a 120 kg.

Rif. 02200 Sinistra  
 Rif. 02201 Destra



## Barre in alluminio e nylon bianco

### Barre fisse 3 punti di ancoraggio

In alluminio con finitura in nylon bianco

**Sinistra:**  
 Rif. 02196: 600 mm  
 Rif. 02198: 800 mm

**Destra**  
 Rif. 02195: 600 mm  
 Rif. 02197: 800 mm



### Barre fisse da parete a pavimento con 3 punti di ancoraggio

In alluminio con finitura in nylon bianco

Rif. 02202: 780 mm



### Barra angolare 700x700

In alluminio con finitura in nylon bianco

Rif. 02199: 700 mm



# Sedili per doccia

Sicurezza e comfort garantiti.

Sedili per doccia dal design ergonomico e materiali resistenti all'umidità. Facili da installare, ideali per persone con mobilità ridotta.



Modello Rif. 02186

## Fissi



### Sgabello con gambe estensibili e regolabili

Struttura in ABS e alluminio con gambe regolabili per una maggiore stabilità. Capacità massima di 200 kg.

Rif. 02256

## Pieghevoli



### Sedile pieghevole con gamba a muro

Sedile pieghevole con struttura in acciaio inossidabile AISI 304 e superficie fenolica impermeabile da 8 mm. Portata fino a 200 kg.

Rif. 02038

## Pieghevoli



### Sedile pieghevole

Sedile pieghevole a muro in acciaio inossidabile AISI 304 (satinato) o con verniciatura epossidica (bianco). Design compatto, sostiene fino a 120 kg.

● Rif. 02186 Satinato

● Rif. 02187 Bianco



### Sedile pieghevole con piede a terra

Sedile pieghevole con struttura in acciaio inossidabile AISI 304 (satinato) o verniciato epossidico (bianco). Supporta fino a 120 kg.

● Rif. 02005 Satinato

● Rif. 02185 Bianco



### Sedile pieghevole con piede a parete

Sedile pieghevole a muro con piede di appoggio. Struttura in acciaio inossidabile rivestita in nylon bianco. Supporta fino a 120 kg.

Rif. 02083

## Pieghevoli



### Sedile pieghevole

Sedile pieghevole a muro in acciaio inossidabile rivestito in nylon bianco. Supporta fino a 150 kg.

Rif. 02261



### Sedile con schienale e seduta ribaltabile

Sedile doccia ribaltabile con schienale, realizzato in acciaio inossidabile rivestito in nylon bianco. Elevata resistenza (200 kg) e adattabile alle barre per una maggiore stabilità e comfort.

Rif. 02260



### Sedile ribaltabile con due gambe regolabili a pavimento

Sedile doccia ribaltabile con struttura in alluminio e superficie in ABS bianco. Include due gambe regolabili a terra e sostiene fino a 200 kg.

Rif. 02228

Vedi scheda tecnica alle pagine 146-147

# Lavabi reclinabili

I lavabi adattati Simex sono la soluzione perfetta per creare spazi bagno accessibili e funzionali.

Il loro design ergonomico e i materiali resistenti garantiscono comfort e autonomia a tutti gli utenti.



**Set lavabo fisso**

Realizzato in ceramica bianca.

Rif. 02223



**Set lavabo regolazione manuale**

Realizzato in ceramica bianca.

Rif. 02224



**Set lavabo regolazione meccanica**

Realizzato in ceramica bianca.

Rif. 02225



**Mensola fissa**

Rif. 02218



**Mensola con inclinazione manuale e posizione orizzontale**

Rif. 02219



**Mensola con barra di controllo con comando pneumatico per regolazione frontale**

Rif. 02220



**Lavabo**

Lavabo ergonomico con supporto antispruzzo per i gomiti. Realizzato in ceramica bianca.

Rif. 02217



**Rubinetto**

Rubinetto monocomando con leva lunga.

Rif. 02221



**Sifone flessibile**

Rif. 02222

# Ausili e accessori

Ricambi per ausili tecnici che garantiscono il corretto funzionamento e la durata delle attrezzature.

Soluzioni di qualità per garantire la sicurezza e il comfort degli utenti.



## Specchi reclinabili



**Specchio con cornice per bagno adattato**  
Acciaio inossidabile AISI 304 /  
Acciaio epossidico bianco

● **Rif. 02240 Satinato:** 500x700 mm  
● **Rif. 02242 Satinato:** 800x600 mm

● **Rif. 02241 Bianco:** 500x700 mm  
● **Rif. 02243 Bianco:** 800x600 mm

## A parete

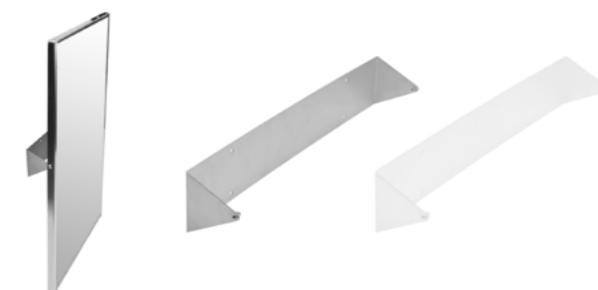

**Kit per inclinare lo specchio con cornice**  
Acciaio inossidabile AISI 304 /  
Acciaio epossidico bianco

● **Rif. 02244 Satinato:** 500x700 mm  
● **Rif. 02245 Satinato:** 800x600 mm

● **Rif. 02246 Bianco:** 500x700 mm  
● **Rif. 02247 Bianco:** 800x600 mm

## Accessori WC



**Rialzo con apertura igienica e coperchio**

Realizzato in polietilene ad alta densità con finitura bianca e coperchio in duroplast.

**Rif. 02258**



**Coperchio e anello universali**

Realizzato in legno pressato. Cerniere metalliche con finitura cromata. Finitura dell'insieme laccata bianca.

**Rif. 02239** Anello chiuso  
**Rif. 02257** Anello aperto



NUOVO

**Specchio antivandalo**

Specchio antivandalo per bagno.

**Rif. 02240A**

simex

# Acqua e calore



Fontane



Stufe

# Fontane

Noi di Simex offriamo fontane progettate per promuovere l'idratazione e il benessere in ambienti aziendali e residenziali.

Realizzate con materiali resistenti e dal design funzionale, garantiscono comfort, igiene e un approvvigionamento costante di acqua fresca.



Modello Rif. 09001



## Fontana INOX PEDAL 25 L/h

Fontana con collo di cigno, erogatore a pedale e manuale. Realizzata in acciaio inossidabile AISI 304 Brillante. Termostato interno per la regolazione della temperatura. Con griglie di ventilazione. Filtri interni inclusi.

Rif. 09016



## Fontana INOX 25 L/h

Fontana con collo di cigno, erogatore manuale. Realizzata in acciaio inossidabile AISI 304 Brillante. Termostato interno regolatore di temperatura. Con griglie di ventilazione. Ciclo consigliato per la sostituzione del filtro: 6/12 mesi. Filtri interni inclusi.

Rif. 09001



## Fontana da esterno

Fontana da esterno collegata alla rete idrica. Realizzata in acciaio inossidabile AISI 304 Brillante. Base incassata nel pavimento e corpo avvitato. Senza funzione di raffreddamento. Attivazione manuale tramite pulsante. Accessori inclusi: rubinetto a pulsante e viteria.

Rif. 09009



## Filtro particelle

Ricambio filtro al carbone. Filtro da installare sulla rete idrica. Due stadi, uno in PP e uno in carbone attivo. Adatto per particelle, fango, cloruri e altre impurità.

Rif. 09004



## Filtro al carbone

Filtro da installare in rete. Due stadi, uno in PP e uno in carbone attivo. Adatto per particelle, fango, cloruri e altre impurità.

Rif. 09005



## Rubinetto riempitore

Rif. 09006



## Rubinetto a pulsante

Rif. 09007

# Stufe

Scopri il comfort all'aperto.

Trasforma i tuoi spazi all'aperto in zone accoglienti ed eleganti con le nostre stufe a gas butano o propano. Troverai il perfetto equilibrio tra design, prestazioni e sicurezza.

Presto potrai ampliare le tue opzioni con la nostra nuova linea di stufe elettriche, ideali per un calore pulito e senza emissioni.



Modello Rif. 08016

PROSSIMAMENTE!

## Stufe elettriche

### Stufa da esterno – Tipo fungo

Stufa realizzata in acciaio inossidabile.  
Potenza: 13 kW.  
Copertura: 25 m<sup>2</sup>.  
Combustibile: butano/propano standard.  
Sicurezza: interruzione del gas in caso di ribaltamento.  
Mobilità: ruote integrate.  
Include: regolatore e tubo flessibile.



Rif. 08016  
Brillante



Rif. 08026  
Acciaio verniciato nero

### Stufa da esterno – Piramidale

Stufa realizzata in acciaio inossidabile.  
Finitura: satinata anti-impronta.  
Potenza: 13 kW.  
Copertura: 20 m<sup>2</sup>.  
Combustibile: butano/propano standard.  
Sicurezza: spegnimento automatico in caso di ribaltamento.  
Mobilità: ruote integrate.  
Include: regolatore, tubo flessibile e ruote.

Rif. 08015 Satinato



simex

# Attrezzatura delle camere



Bollitori



Kit bollitore



Minibar



Casseforti



Portabagagli



Appendiabiti



Telefoni



Stendibiancheria retrattili

# Bollitori

Qualità, design e funzionalità.

Design elegante, efficienza e massimo comfort per i tuoi ospiti. Durevoli, sicuri e con ricambi disponibili: una soluzione pensata per il settore alberghiero.



Modello Rif. 08061

## Bollitore d'acqua 1,2 L

Design compatto in acciaio inossidabile e polipropilene nero.

Potenza 1.500 W.  
Non compatibile con il kit bollitore.

● Rif. 08033 Satinato

● Rif. 08034 Nero



### Bollitore da 0,8 L Premium - INOX

Compatto ed elegante, in acciaio inossidabile satinato e polipropilene nero.

Potenza 1.200 W.  
Compatibile con kit bollitore

Rif. 08061



### Bollitore da 0,8 L Premium - INOX

Realizzato in acciaio inossidabile SUS 304 con finitura nera opaca. Spegnimento automatico.

Potenza 1.000 W  
Compatibile con kit bollitore

Rif. 08096



### Bollitore da 0,8 L con base - ABS

Design compatto in ABS all'esterno e acciaio inossidabile all'interno. Base girevole a 360°.

Potenza 1.000 W  
Compatibile con kit bollitore

Rif. 08050

Vedi scheda tecnica alle pagine 150-151

# Kit bollitore

Comodità, funzionalità e stile.

Ogni kit è stato progettato come una soluzione all-in-one, con tutti gli elementi essenziali per un'esperienza di qualità in termini di bevande calde.

Con formati compatti che consentono di risparmiare spazio e mantenere tutto in ordine.



## Kit bollitore 0,8 L Premium - INOX Rettangolare

Bollitore in acciaio inossidabile e polipropilene nero, vassoio in legno massello stampato e griglia, per uno stile elegante e funzionale. Potenza 1.200 W.

Rif. 08060



## Kit bollitore 1,2 L Vassoio ABS

Bollitore in acciaio inossidabile lucido, vassoio in ABS con separatori stampati, griglia in acciaio satinato e due tazze. Potenza 1.350 W.

Rif. 08032



## Kit bollitore 0,8 L Premium - ABS

Bollitore in ABS con interno in acciaio inossidabile, vassoio in melamina nera e porta bustine. Potenza 1.000 W.

Rif. 08049



## Kit bollitore 0,8 L Premium - ABS

Bollitore in acciaio inossidabile, vassoio in ABS e polipropilene effetto pelle in nero e grigio e porta bustine. Resistente all'acqua. Potenza 1000 W.

Rif. 08095



## Kit bollitore 0,8 L Premium - INOX

Bollitore in acciaio inossidabile e polipropilene nero, vassoio in legno massello con porta bustine in melamina. Potenza 1200 W.

Rif. 08059



## Kit bollitore 1,2 L - INOX

Bollitore in acciaio inossidabile e polipropilene nero, vassoio in melamina nera con separatore, set di tre vassoi e due tazze. Potenza 1.350 W.

● Rif. 08009 Brillante

● Rif. 08027 Nero

# Minibar

Silenziosità, stile ed efficienza.

I nostri minibar offrono una soluzione pratica e sofisticata. Grazie alla tecnologia silenziosa, al basso consumo energetico e al design compatto, si integrano perfettamente in qualsiasi spazio.

Disponibili in diverse capacità e finiture moderne, possono essere personalizzati con il logo della tua azienda, aggiungendo un tocco esclusivo.



## Minibar 30 L / 40 L

Due versioni che si adattano a diversi stili di camera e obiettivi operativi.

### Porta solida, per ambienti classici o integrati:

Efficienza energetica E (30 L, Rif. 08083 e 0802). Due versioni che si adattano a diversi stili di camera e obiettivi operativi. Efficienza energetica F (40 L, Rif. 08084 e 08085). Isolamento termico superiore. Design discreto che si mimetizza con l'arredamento. Maggiore privacy per l'ospite.

### Porta in cristallo, l'opzione ideale per incentivare il consumo:

Efficienza energetica D. Visibilità diretta del contenuto senza aprire. Estetica moderna e accattivante.

### Entrambi i modelli offrono:

Capacità di 30 L e 40 L. Interni modulari e funzionali. Illuminazione a LED a basso consumo.

NUOVO



Rif. 08108 Bianco cristallo 30 L

Rif. 08109 Bianco cristallo 40 L



Rif. 08086 Nero cristallo 30 L

Rif. 08087 Nero cristallo 40 L



Rif. 08083 Bianco solido 30 L

Rif. 08085 Bianco solido 40 L



Rif. 08082 Nero solido 30 L

Rif. 08084 Nero solido 40 L

# Casseforti

Sicurezza e tecnologia.

Le casseforti Simex combinano design robusto, tecnologia avanzata e facilità d'uso, per garantire la protezione degli oggetti personali.

Realizzate in acciaio ad alta densità e dotate di sistemi di apertura digitale, rappresentano una soluzione sicura e pratica.



Rif. 08093



Rif. 08094

## Cassaforte digitale Smart 12 L

Compatta e sicura, questa cassaforte da 12L è perfetta per proteggere oggetti in spazi ridotti. Realizzata in acciaio ad alta densità, con pannello digitale, sistema di apertura elettronico e display LED

## Cassaforte digitale 25 L

Sicurezza e stile in un unico prodotto. Realizzata in acciaio ad alta densità, questa cassaforte digitale da 25 L è dotata di pannello elettronico, display LED e apertura automatica per una protezione efficiente e moderna.



Rif. 08022



Rif. 08056

# Portabagagli

Complemento perfetto per aumentare la funzionalità e il comfort.

Realizzati con materiali resistenti, come legno massello o struttura metallica, si integrano facilmente in diversi stili di arredamento.



Modello Rif. 08111

NUOVO

## Portabagagli in legno massello

Combinazione di design elegante, struttura robusta e praticità. Realizzati in legno massello di alta qualità, hanno un design pieghevole che ottimizza lo spazio. Dotati di cinque cinghie in nylon e poliestere, assicurano un supporto solido e sicuro per le valigie degli ospiti. L'opzione più robusta e durevole.



Rif. 08111 Legno naturale



Rif. 08112 Legno scuro



## Portabagagli Premium — Acciaio inossidabile

Design Premium pieghevole realizzato in acciaio inossidabile con finitura satinata. Offre grande durata, facile stoccaggio e cinque cinghie nere in nylon e poliestere che garantiscono un fissaggio sicuro dei bagagli.

Rif. 08046



## Portabagagli — Acciaio inossidabile

Pieghevole con struttura in acciaio inossidabile AISI 304 e finitura lucida. Offre resistenza, durata e un design elegante con cinghie in nylon che garantiscono un fissaggio sicuro dei bagagli.

Rif. 08001

# Appendiabiti da armadio

Qualità e stile.

Design funzionale e sostenibile.  
Realizzati con materiali riciclabili e processi sostenibili.

Disponibili in diversi modelli.

Forniti in scatole da 100 unità.

## Appendiabiti con gancio

Design elegante con anello metallico che facilita lo scorrimento sulle barre dell'armadio.



Rif. 08024 Legno naturale



Rif. 08042 Legno di noce



Rif. 08078 Legno di faggio

## Appendiabiti con gancio

Versione classica con gancio metallico resistente.



Rif. 08025 Legno naturale



Rif. 08043 Legno di noce



Rif. 08077 Legno di faggio

## Appendiabiti con anello e pinze

Il gancio metallico e le pinze assicurano una presa salda, senza scivolamenti e pieghe, per pantaloni e gonne.



Rif. 08035 Legno naturale



Rif. 08044 Legno di noce



Rif. 08079 Legno di faggio

# Telefoni

Progettato per offrire funzionalità e stile, è dotato di luce LED di avviso di chiamata e funzioni di richiamata e silenziamento. Può essere installato su tavolo o a parete.



56



## Telefono con luce LED

Compatto: 200 x 125 x 71 mm  
Peso: 0,4 kg

Finitura nera

Rif. 08037



## Telefono con luce LED

Compatto: 200 x 125 x 71 mm  
Peso: 0,4 kg

Finitura bianca

Rif. 08045

Modello Rif. 02160

# Stendibiancheria retrattili

Design compatto, massima funzionalità.

Una soluzione efficiente ed estetica per l'asciugatura dei vestiti in spazi ridotti.



57



NUOVO

## Stendibiancheria retrattili

La sua struttura combina acciaio rivestito in ABS e barre in alluminio, garantendo resistenza, durata e leggerezza, ideale sia per uso interno che esterno. Grande capacità di carico: sostiene fino a 20 kg. Finitura bianca.

Finitura bianca

Rif. 08113

Modello Rif. 08113



## Stendibiancheria retrattili – Serie Basic

Design compatto, massima funzionalità. Una soluzione efficiente ed esteticamente gradevole per asciugare il bucato in spazi ridotti.

Finitura lucida

Rif. 05068

simex

# Attrezzature per il bagno



Portarotolo



Mensole



Appendiabiti da bagno

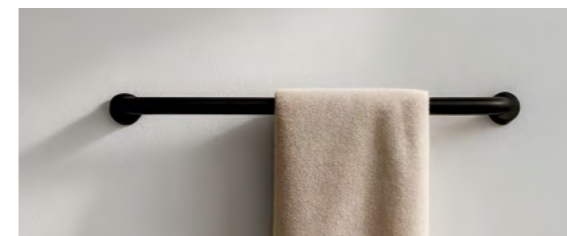

Portasciugamani



Accessori da bagno



Portascopini



Specchi ingranditori



Portasapone



Maniglie

# Portarotolo

Design che si nota, qualità che dura nel tempo.

Ogni dettaglio conta: scegli Portarotolo che combinano funzionalità e design per un bagno impeccabile.

Con materiali di alta qualità e facile installazione.



Modello Rif. 05154

## Serie Basic



### Portarotolo con coperchio

Realizzato in acciaio inossidabile AISI 304, resistente all'umidità e all'uso quotidiano. Design con coperchio che garantisce igiene e protezione.

- Rif. 05084 Inox Satinato
- Rif. 05085 Inox lucido



### Portarotolo con cornice

Realizzato in acciaio inossidabile AISI 304, garantisce un'elevata resistenza alla corrosione e all'uso continuo.

- Rif. 05086 Inox Satinato
- Rif. 05087 Inox lucido



### Portarotolo

Realizzato in acciaio inossidabile AISI 304, offre un'elevata resistenza alla corrosione e all'uso quotidiano.

- Rif. 05088 Inox Satinato
- Rif. 05089 Inox lucido

## Serie Classic



### Portarotolo

Il portarotolo con coperchio è realizzato in acciaio inossidabile AISI 304, altamente resistente e durevole.

- Rif. 05129 Inox Satinato
- Rif. 05030 Inox lucido
- Rif. 05154 Nero



### Portarotolo di riserva

Pratico ed elegante, consente di riporre un rotolo extra senza compromettere il design del bagno. Realizzato in acciaio inossidabile AISI 304, offre resistenza e stile duraturo.

- Rif. 05130 Inox Satinato
- Rif. 05131 Inox lucido
- Rif. 05157 Nero

## Serie Brass



### Portarotolo con coperchio

Eleganza e durata in ottone cromato, con coperchio che protegge la carta dall'umidità e dalla polvere. Design funzionale e facile da installare.

Rif. 05019



### Portarotolo di riserva

Compatto e resistente, realizzato in ottone cromato lucido per una maggiore durata. Facile da installare e mantenere, ideale per avere sempre a portata di mano la carta igienica di riserva.

Rif. 05022

## Serie Brass Premium



### Portarotolo con coperchio

Portarotolo con coperchio in ottone cromato lucido.

Rif. 05172



### Portarotolo senza coperchio

Realizzato in ottone cromato lucido per bagni moderni e funzionali. Materiale resistente e durevole con installazione semplice.

Rif. 05179



### Portarotolo di riserva

Design raffinato in ottone cromato che offre stile e praticità per avere sempre a portata di mano un rotolo di riserva.

Rif. 05171

## Serie Bright



### Portarotolo con coperchio

Portarotolo con coperchio realizzato in zinco con finitura lucida.

Rif. 05010



### Portarotolo senza coperchio

Portarotolo senza coperchio in zinco con finitura lucida, dal design minimalista e funzionale.

Rif. 05134



### Portarotolo di riserva

Portarotolo di riserva in zinco con finitura lucida, progettato per offrire una soluzione pratica ed elegante che mantiene sempre a portata di mano la carta igienica di riserva.

Rif. 05135

## Serie White



### Portarotolo con coperchio

Portarotolo con coperchio in zinco con finitura bianca opaca.

Rif. 05190



### Portarotolo di riserva

Design minimalista e funzionale con finitura bianco opaco per bagni moderni.

Rif. 05193

# Portascopini

Stile e pulizia in ogni dettaglio.

Migliora l'immagine del tuo bagno con portascopini che combinano design contemporaneo e materiali di alta qualità. Facile da pulire.

Design compatto: massima funzionalità in spazi ridotti.

Superfici lisce e manutenzione senza complicazioni.



Modello Rif. 05198

## Portascopino non fissato

NUOVO



### Portascopino – Serie Basic

Acciaio inossidabile AISI 304.

- Rif. 05198 Satinato
- Rif. 05199 Lucido
- Rif. 05200 Nero opaco



### Portascopino – Serie Brass

Ottone cromato.

Rif. 05093

## Portascopino da parete



### Portascopino Serie Classic

Portascopino da parete in ottone cromato.

- Rif. 05033 Satinato
- Rif. 05001 Lucido
- Rif. 05159 Nero opaco



### Portascopino in vetro Serie Brass Premium

Portascopino da parete in ottone cromato e vetro.

- Rif. 05178 Lucido

Vedi scheda tecnica a pagina 159

# Mensole

Organizzazione con stile, sempre a portata di mano.

Le mensole da bagno apportano ordine e stile, ottimizzando lo spazio con soluzioni pratiche ed eleganti. Ideali per tenere a portata di mano gli oggetti di uso quotidiano senza rinunciare al design.



Modello Rif. 05031

## Serie Basic



### Mensola da bagno

Realizzata in acciaio inossidabile AISI 304, la mensola Basic è resistente all'umidità e alla corrosione.

Rif. 05137



### Mensola con barra 4 punti di appoggio

Realizzata in acciaio inossidabile AISI 304, con finitura lucida. Design rinforzato con 4 punti di appoggio.

Rif. 05003



### Mensola in vetro

Realizzata in acciaio inossidabile AISI 304, combina mensola e barra inferiore per asciugamani.

Rif. 05121 Satinato

Rif. 05083 Lucido



### Mensola in vetro

Mensola portasciugamani in acciaio inossidabile AISI 304, resistente alla corrosione.

Rif. 05081 Satinato

Rif. 05082 Lucido

## Serie Classic



### Ripiano con barra portasciugamani inferiore

Realizzata in acciaio inossidabile AISI 304, combina mensola superiore e barra portasciugamani in una struttura resistente e funzionale.

Rif. 05132 Satinato

Rif. 05029 Lucido

Rif. 05156 Nero



### Ripiano da bagno in vetro

Robusta struttura in acciaio inossidabile AISI 304 con superficie in vetro temperato.

Rif. 05031 Lucido

Rif. 05149 Nero

## Serie Brass



### Mensola con barra portasciugamani inferiore

Mensola realizzata in ottone cromato lucido con barra portasciugamani inferiore, con design 2 in 1 che unisce funzionalità e stile.

Rif. 05099

## Serie Brass Premium



### Tripla barra portasciugamani

Realizzata in ottone cromato con finitura lucida, questa barra tripla offre funzionalità e design in un unico prodotto.

Rif. 05176



### Mensola da bagno in vetro

Mensola in vetro con struttura in ottone cromato e finitura lucida.

Rif. 05180



### Mensola da bagno in vetro

Mensola in vetro con supporti in zinco e finitura lucida.

Rif. 05015



### Mensola in vetro

Realizzata in zinco e vetro con finitura bianco opaco.

Rif. 05192

Vedi scheda tecnica alle pagine 160-161

# Specchi ingranditori

Precisione e comfort, riflessi in ogni dettaglio.

Gli specchi ingranditori sono un complemento essenziale per il bagno, pensati per offrire comfort e precisione.

Con un design funzionale ed elegante, migliorano l'esperienza dell'utente e conferiscono un tocco professionale all'ambiente.



Modello Rif. 05166



**Specchio quadrato con ingrandimento 3x, braccio e luce**

Realizzato in cromo lucido.

Rif. 05181



**Specchio rotondo con ingrandimento 3x, braccio e luce**

Realizzato in cromo lucido.

Rif. 05092



**Specchio rotondo con ingrandimento 3x e braccio**

Realizzato in ottone cromato lucido.

Rif. 05122



**Specchio rotondo con braccio e luce, ingrandimento 5x**

Specchio bifacciale 5x/1x con luce LED a 3 tonalità. Design nero opaco con pulsante a sfioramento. Batteria ricaricabile. (Cavo USB incluso)

Rif. 05196



**Specchio rotondo con ingrandimento 3x e braccio**

Realizzato in acciaio inossidabile e ottone cromato. Finitura: lucida.

Rif. 05023



**Specchio rotondo da tavolo SMART con ingrandimento 3x**

Realizzato in cromo cromato lucido.

Rif. 05197



**Specchio rotondo con base e ingrandimento 3x**

Realizzato in cromo con finitura lucida.

Rif. 05142

## Serie Premium



**Specchio rotondo con ingrandimento 3x**

Realizzato in cromo lucido.

Rif. 05166



**Specchio quadrato con braccio e ingrandimento 3x**

Realizzato in ottone cromato lucido.

● Rif. 05163  
Lucido

● Rif. 05183  
Nero opaco



**Specchio quadrato con ingrandimento 3x e base**

Realizzato in ottone cromato lucido.

● Rif. 05165  
Lucido

● Rif. 05182  
Nero opaco



**Specchio quadrato con ingrandimento 3x**

Realizzato in cromo lucido.

Rif. 05164

Vedi scheda tecnica alle pagine 162-163

# Appendiabiti da bagno

Eleganza e funzionalità in ogni dettaglio.

I nostri appendiabiti da bagno combinano un design moderno e materiali resistenti, ideali per gli hotel che desiderano offrire un'esperienza pratica e sofisticata ai propri ospiti.

Disponibili con finiture cromate, nero opaco o acciaio inossidabile, garantiscono durata in ambienti umidi e un'estetica impeccabile in qualsiasi stile di bagno.

## Serie Basic

### Appendiabiti singolo

In acciaio inossidabile AISI 304. Resistenza e design minimalista.

● Rif. 05077 Inox Satinato

● Rif. 05004 Inox lucido



### Appendiabiti doppio

In acciaio inossidabile AISI 304, consente di appendere due capi ottimizzando lo spazio con un design moderno e funzionale.

● Rif. 05078 Inox Satinato

● Rif. 05026 Inox lucido



### Lucido Appendiabiti con fermaporta

In acciaio inossidabile AISI 304, combina gancio e fermaporta in un design compatto che protegge le porte e ottimizza lo spazio.

Rif. 05079



### Appendiabiti con fermaporta

In acciaio inossidabile AISI 304, combina gancio e fermaporta per appendere e proteggere.

Rif. 05080

## Serie Brass



### Appendiabiti singolo

Realizzato in ottone cromato con finitura lucida, offre un design elegante e resistente.

Rif. 05016



### Appendiabiti doppio

Ottone cromato di alta qualità in un design elegante e funzionale, con doppio gancio per una maggiore capienza.

Rif. 05101

## Serie Bright



### Appendiabiti con fermaporta Serie Bright

In zinco con finitura lucida, offre durata e design elegante per ottimizzare gli spazi.

Rif. 05008

## Serie White



### Appendiabiti doppio Serie White

In zinco con finitura bianca opaca.

Rif. 05189

## Serie Brass Premium



### Appendiabiti singolo Serie Brass Premium

Design compatto in ottone cromato lucido di alta qualità.

Rif. 05169



### Appendiabiti doppio Serie Brass Premium

Ottone cromato lucido con doppio gancio, unisce eleganza e grande capienza.

Rif. 05170

## Serie Classic



### Appendiabiti singolo Serie Classic

Realizzato in acciaio inossidabile AISI 304, resistente alla corrosione e all'usura.

● Rif. 05128 Inox Satinato

● Rif. 05024 Inox lucido

● Rif. 05153 Nero

# Portasapone

Qualità e funzionalità.

Realizzati in acciaio inossidabile AISI 304 con finiture satinato, lucide e nero opaco.

Design compatto per ottimizzare lo spazio, resistenti all'umidità e facili da installare con accessori inclusi.





Modello Rif. 05185

## Portasapone triangolare

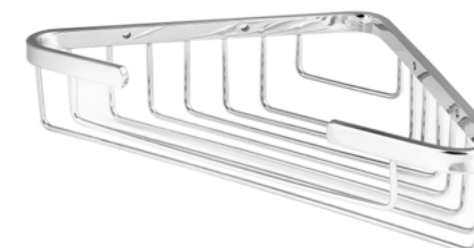
Realizzata in ottone cromato.





-  Rif. 05095 Lucido
-  Rif. 05185 Nero



### Portasapone rettangolare

Realizzata in ottone cromato.

-  Rif. 05018 Lucido
-  Rif. 05184 Nero



### Portasapone rettangolare grande

Realizzata in ottone cromato lucido.

Rif. 05094



### Portasapone triangolare profondo

Realizzata in ottone cromato con finitura lucida.

Rif. 05096

## Serie Basic



### Portasapone - Serie Basic

Realizzata in acciaio inossidabile AISI 304.

-  Rif. 05074 Satinato
-  Rif. 05075 Lucido

## Serie Brass Premium



### Portasapone a griglia - Serie Brass Premium

Realizzata in ottone cromato con finitura lucida, altamente resistente all'umidità e alla corrosione.

Rif. 05177

## Serie Bright



### Portasapone da parete - Serie Bright

Realizzata in zinco con finitura lucida, resistente e durevole.

Rif. 05012

## Serie White



### Portasapone rettangolare - Serie White

Realizzata in zinco con finitura bianca opaca.

Rif. 05195

# Portasciugamani

Eleganza e resistenza per il tuo bagno.

Combina design e funzionalità con i portasciugamani Simex, realizzati con materiali di alta qualità come acciaio inossidabile e ottone cromato per la massima resistenza e durata.



## Serie Basic



### Barra portasciugamani - Serie Basic

Barra portasciugamani Basic in acciaio inossidabile AISI 304, resistente alla corrosione e progettata per bagni moderni.

● Rif. 05066 Satinato

● Rif. 05067 Lucido



### Anello portasciugamani - Serie Basic

Anello portasciugamani Basic in acciaio inossidabile AISI 304, resistente alla corrosione e progettato per ottimizzare gli spazi.

● Rif. 05064 Satinato

● Rif. 05065 Lucido

## Serie Classic



### Anello portasciugamani - Serie Classic

Anello da parete realizzato in acciaio inossidabile AISI 304, ideale per appendere asciugamani in ambienti umidi, offre un'elevata resistenza alla corrosione.

● Rif. 05125 Satinato

● Rif. 05027 Lucido

● Rif. 05152 Nero



### Barra portasciugamani / Maniglione - Serie Classic

Accessorio multifunzione realizzato in acciaio inossidabile AISI 304, progettato per essere utilizzato come barra portasciugamani o maniglione di sostegno.

● Rif. 05049 Satinato

● Rif. 05050 Lucido

● Rif. 05150 Nero



### Barra portasciugamani - Serie Classic

Portasciugamani dal design minimalista realizzato in acciaio inossidabile AISI 304, ideale per tenere in ordine gli asciugamani. Dimensioni: 650 mm / 450 mm.

● Rif. 05119 Satinato 650 mm  
● Rif. 05120 Satinato 450 mm

● Rif. 05028 Lucido 650 mm  
● Rif. 05046 Lucido 450 mm

● Rif. 05151 Nero 650 mm

Vedi scheda tecnica alle pagine 168-170

## Serie Brass



**Anello portasciugamani –  
Serie Brass**

Realizzato in ottone cromato con finitura lucida.

**Rif. 05020**



**Barra portasciugamani –  
Serie Brass**

Accessorio multifunzione in ottone cromato con finitura lucida. Offre un supporto sicuro o uno spazio per appendere gli asciugamani.

**Rif. 05090**



**Barra portasciugamani –  
Serie Brass**

Realizzata in ottone cromato con finitura lucida, disponibile in due misure per adattarsi a qualsiasi spazio.

Dimensioni: 455 / 650 mm.

**Rif. 05042 455 mm**

**Rif. 05021 650 mm**

## Serie Brass Premium



**Barra portasciugamani –  
Serie Brass Premium**

Realizzata in ottone cromato con finitura lucida. Resistente, minimalista e facile da installare.

**Rif. 05174**



**Barra doppio portasciugamani –  
Serie Brass Premium**

Design doppio in ottone cromato con finitura lucida, che unisce funzionalità ed eleganza.

**Rif. 05175**

## Serie Bright



**Anello portasciugamani –  
Serie Bright**

Realizzato in zinco lucido, resistente e durevole.

**Rif. 05011**



**Doppio gancio portasciugamani –  
Serie Bright**

Realizzata in zinco con finitura lucida, questa doppia barra consente di appendere più asciugamani senza rinunciare allo stile. Resistente, durevole.

**Rif. 05014**



**Barra portasciugamani –  
Serie Bright**

L'asta portasciugamani in zinco con finitura lucida offre una soluzione resistente e moderna per appendere i tuoi asciugamani. Disponibile in due misure.

**Rif. 05041 450 mm**

**Rif. 05013 650 mm**

## Serie White



**Anello porta asciugamani –  
Serie White**

Realizzato in zinco con finitura bianca opaca.

**Rif. 05191**



**Doppio portasciugamani –  
Serie White**

Barra portasciugamani realizzata in zinco con finitura bianco opaco.

**Rif. 05194**

# Maniglioni

Sicurezza e stile in ogni appoggio: maniglioni resistenti per bagni accessibili.

Robusti e durevoli in acciaio inossidabile o ottone cromato, progettati per migliorare la sicurezza e l'accessibilità in bagno.

Facili da installare, resistenti alla corrosione e adattabili a qualsiasi spazio.



## Maniglione con portasapone 135° Serie Classic

Maniglione in acciaio inossidabile AISI 304 con portasapone integrato. Design funzionale ed elegante.

● Rif. 05126 Satinato

● Rif. 05127 Lucido



## Serie Brass



### Maniglione - Serie Brass

Realizzata in ottone cromato con finitura lucida. Resistente all'umidità. Ideale come punto di appoggio nelle zone bagno.

Rif. 05097



### Maniglione con portasapone Serie Brass

Realizzato in ottone cromato con finitura lucida, è dotato di portasapone integrato per una maggiore funzionalità. Elevata resistenza alla corrosione.

Rif. 05098

# Accessori per il bagno

Funzionalità e stile in ogni dettaglio.

Noi di Simex curiamo ogni angolo del tuo bagno con una selezione di accessori che combinano funzionalità, resistenza e design.



## Dispenser per carta igienica

### Serie Basic

Realizzato in acciaio inossidabile AISI 304 con finitura lucida.

Dimensioni 138 x 286 x 70 mm.

Rif. 05073 Lucido

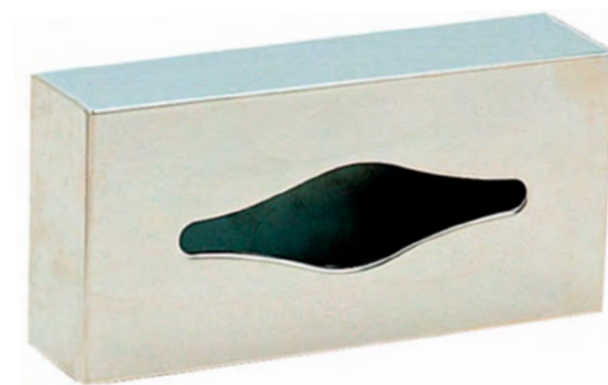

### Coperchio e anello universali

Coperchio laccato bianco in legno pressato, resistente a bruciature e graffi. Cerniere metalliche cromate regolabili per WC con assi da 136-168 mm.

Dimensioni: 432/448 x 375 mm.

Facile installazione e grande durata.

Rif. 02239



### Dispenser di sacchetti igienici

Dispenser compatto e resistente in acciaio inossidabile AISI 304.

● Rif. 07036 Satinato

● Rif. 07038 Lucido

● Rif. 07037 Bianco

simex

# Contenitori



Cestini con pedale



Cestini senza pedale

# Cestini con pedale

Cestini per ogni tipo di spazio.

I nostri cestini contribuiscono a mantenere l'ambiente pulito e curato.

Con uno stile discreto ed elegante, si integrano nell'arredamento dello spazio, fornendo una soluzione funzionale per la gestione dei rifiuti.



Modello Rif. 07046

## Cestino Premium con pedale da 3 e 5 L

Design elegante e moderno.  
NUOVO sistema Soft Close:  
chiusura morbida e silenziosa.  
Acciaio inossidabile.  
Secchio interno estraibile con manico.



- Rif. 07039 3L Satinato  
Rif. 07043 5L Satinato
- Rif. 07040 3L Bianco opaco  
Rif. 07044 5L Bianco opaco
- Rif. 07041 3L Lucido  
Rif. 07045 5L Lucido
- Rif. 07042 3L Nero opaco  
Rif. 07046 5L Nero opaco



### Cestino a pedale 3 e 5 L

NUOVO sistema Soft Close:  
chiusura morbida e silenziosa.  
Acciaio inossidabile.  
Secchio interno estraibile  
con manico.

- Rif. 05039 3L Satinato  
Rif. 05034 5L Satinato
- Rif. 05058 3L Bianco opaco  
Rif. 05036 5L Bianco opaco
- Rif. 05037 3L Lucido  
Rif. 05005 5L Lucido
- Rif. 05167 3L Nero opaco  
Rif. 05168 5L Nero opaco



QUALITÀ  
SUPERIORE

### Cestino a pedale 12 L / 30 L

NUOVO sistema Soft Close:  
chiusura morbida e silenziosa.  
Acciaio inossidabile.  
Secchio interno estraibile  
con manico.

- Rif. 05138 12 L Satinato  
Rif. 05061 30 L Satinato
- Rif. 05060 12 L Bianco opaco  
Rif. 05062 30 L Bianco opaco
- Rif. 05032 12 L Lucido  
Rif. 05063 30 L Lucido
- Rif. 05146 12 L Nero opaco  
Rif. 05147 30 L Nero opaco

# Cestini senza pedale

Design, funzionalità e resistenza. Progettati per offrire soluzioni efficienti ed estetiche nella gestione dei rifiuti.

Realizzati con materiali di alta qualità come l'acciaio inossidabile AISI 304, garantiscono durata, resistenza alla corrosione e facilità di manutenzione.

La varietà di design e capacità consente di adattarsi a diversi ambienti.



## Contenitore push

18 L / 30 L / 50 L

Contenitore in acciaio inossidabile AISI 430, con coperchio Push, resistente, funzionale e di facile manutenzione. Secchio interno con manico.



QUALITÀ  
SUPERIORE



Rif. 07011 18 L

Rif. 07003 30 L

Rif. 07004 50 L



**Cestino per la raccolta differenziata 9 L**

Cestino in acciaio inossidabile AISI 430, con coperchio Push, resistente, funzionale e di facile manutenzione. Secchio interno con manico.

● Rif. 07051 Satinato

● Rif. 07052 Nero



**Cestino per la raccolta differenziata 150 L**

Cestino per la raccolta differenziata da 150 L in acciaio inossidabile AISI 304 con contenitori separatori.

Rif. 07018



**Cestino di grande capacità 60 L / 90 L**

Cestini di grande capacità realizzati in acciaio inossidabile AISI 304 con finitura satinata e coperchio ribaltabile.

Rif. 07012 60 L

Rif. 07013 90 L



QUALITÀ  
SUPERIORE

**Cestino portacenere 12 L**

Cestini con posacenere integrato, realizzati in acciaio inossidabile. Con secchio interno.

● Rif. 07005 Lucido

● Rif. 07023 Nero opaco



**Cestino da parete 25 L**

Disponibile in acciaio inossidabile AISI 430 (finiture satinata e lucida) e acciaio smaltato bianco.

● Rif. 07027 Satinato

● Rif. 07028 Bianco

● Rif. 07029 Lucido



**Cestino da parete 5 L**

Disponibile in acciaio inox AISI 430 (finiture satinata e lucida) e acciaio smaltato bianco.

● Rif. 07033 Satinato

● Rif. 07034 Bianco

● Rif. 07035 Lucido



**Cestino senza coperchio 9 L**

Finitura moderna in acciaio inossidabile AISI 340.

● Rif. 07024 Satinato

● Rif. 07025 Lucido



**Cestino senza coperchio 9 L**

Rivestimento in similpelle (marrone o nera) e dettagli cromati.

● Rif. 07049 Similpelle marrone

● Rif. 07050 Similpelle nera

simex

# Carrelli professionali



Carrelli per lavanderia



Carrelli per la pulizia



Carrelli di servizio

# Carrelli professionali

Soluzioni versatili. Soluzioni robuste e funzionali per il trasporto e l'organizzazione in ambienti ad alto traffico.

Disponibili nei modelli per servizio, pulizia e lavanderia, si distinguono per il loro design ergonomico e i materiali di alta qualità, che garantiscono durata ed efficienza.



Modello Rif. 08058

## Carrelli da Lavanderia



**Carrello da lavanderia 270 L**

Telaio in acciaio inossidabile e tela in nylon/poliestere. Ruote girevoli, design pieghevole e alta durata.

Rif. 08002



**Carrello da lavanderia 293 L**

Telaio in acciaio e tela in nylon/poliestere. Ideale per grandi volumi in ambienti professionali. Grande capacità e resistenza. Ruote autoallineanti.

Rif. 08106

## Carrelli per la Pulizia



**Carrello per la pulizia**

Telaio in plastica e sacco in nylon/poliestere. Ruote orientabili e design compatto. Pratico ed efficiente.

Rif. 08011



**Carrello per mocio con pressa**

Secchio professionale da 32 L con pressa integrata e ruote girevoli. Realizzato in plastica gialla per un'elevata visibilità.

Rif. 08012



**Carrello di servizio**

Telaio in plastica e ruote di alta qualità. Design robusto e grande capacità per organizzare e ottimizzare il trasporto.

Rif. 08017

## Carrelli di Servizio



**Carrello di servizio - 3 ripiani**

Struttura in alluminio e vassoi neri in polipropilene con fibra di vetro. Grande capacità di carico (fino a 125 kg per vassoio) e ruote autoallineanti per la massima manovrabilità.

Rif. 08007



**Carrello di servizio**

Ristorazione Struttura in alluminio e vassoi in polipropilene. Elevata capacità di carico e ruote autoallineanti per un trasporto agile e sicuro in ambienti difficili.

Rif. 08099



**Carrello di servizio Premium**

Realizzato in legno di faggio massiccio con un design elegante e una grande capacità di carico. Ruote resistenti e vassoi fino a 60 kg.

Rif. 08058

Vedi scheda tecnica alle pagine 176-177

simex

# Arredamento per bambini



Fasciatoio



Seggioloni per bambini

# Fasciatoi

Comfort e sicurezza in qualsiasi spazio.

I fasciatoi Simex sono progettati per offrire una soluzione pratica, igienica e sicura.

Realizzati con materiali resistenti e facili da pulire, sono ideali per gli spazi che cercano di offrire un ambiente funzionale per la cura dei più piccoli.

Offrono un'esperienza confortevole a genitori e figli con prodotti pensati per il loro benessere.



## Fasciatoio - Verticale

Fasciatoio verticale compatto e sicuro, ideale per spazi ridotti in centri pubblici o sanitari. Realizzato in polietilene ad alta densità, con cintura di sicurezza e superficie antibatterica di facile pulizia.

Peso supportato: 22 kg  
Misure: 870 x 480 x 125

Rif. 05158



## Fasciatoio - Orizzontale

Fasciatoio orizzontale ergonomico e pieghevole, ideale per strutture pubbliche e private. Realizzato in polietilene con cintura di sicurezza e dispenser di salviette integrato, facile da pulire e sicuro.

Peso supportato: 11 kg  
Misure: 585 x 855 x 107

Rif. 05144



# Seggioloni per bambini

Comfort, sicurezza e stile in un unico prodotto.

Pratico, resistente e dal design moderno, questo seggiolone è ideale per ristoranti, caffetterie e aree comuni. Realizzato in polimeri di alta qualità, è facile da igienizzare, garantendo standard elevati di pulizia. Il design compatto lo rende facilmente impilabile, ottimizzando lo spazio quando non viene utilizzato.



## Seggiolone per bambini

Conforme alla norma EN 14988 per l'uso da parte dei bambini.  
Realizzato in ABS con gambe in acciaio.  
Peso massimo 20 kg.  
Cuscinetti antiscivolo sulle gambe.  
Cintura di sicurezza.  
Fornito in confezione da 6.

Finitura bianca.

Rif. 08039



## Seggiolone per bambini

Conforme alla norma EN 14988 per l'uso da parte dei bambini.  
Realizzato in ABS e gambe in acciaio.  
Peso massimo 20 kg.  
Cuscinetti antiscivolo sulle gambe.  
Cintura di sicurezza.  
Fornito in confezione da 6.

Finitura rossa.

Rif. 08107



simex

# Mobili in acciaio inox e sanitari



Lavelli



Lavabi e lavandini



WC



Orinatoio



Piatto doccia

# Lavelli

Lavelli industriali Simex: progettati per ambienti professionali che richiedono massima igiene, durata e funzionalità.

Realizzati in acciaio inossidabile di alta qualità, offrono soluzioni resistenti e versatili per qualsiasi spazio industriale.



## Lavello industriale con struttura a telaio

Lavello industriale con telaio realizzato in acciaio inossidabile AISI 304. Con finitura satinata. Piedini regolabili. Telaio di rinforzo. Fornito con tubo di troppo pieno e valvola di scarico.



### Lavello con una vasca

**Rif. 03091.** 850 x 1.000 x 700 mm  
Vasca: 350 x 860 x 420 mm

**Rif. 03092:** 850 x 1.200 x 600 mm  
Vasca: 350 x 1.060 x 420 mm



### Lavello con vasca a sinistra

**Rif. 03093.** 850 x 1.000 x 500 mm  
Vasca: 150 x 340 x 370 mm

**Rif. 03094.** 850 x 1.000 x 600 mm  
Vasca: 250 x 500 x 400 mm

**Rif. 03095:** 50 x 1.000 x 700 mm  
Vasca: 300 x 500 x 500 mm

**Rif. 03096:** 850 x 1.200 x 600 mm  
Vasca: 250 x 500 x 400 mm



### Lavello con vasca a destra

**Rif. 03097.** 850 x 1.000 x 500 mm  
Vasca: 150 x 340 x 370 mm

**Rif. 03098.** 850 x 1.000 x 600 mm  
Vasca: 250 x 500 x 400 mm

**Rif. 03099:** 50 x 1.000 x 700 mm  
Vasca: 300 x 500 x 500 mm

**Rif. 03100:** 850 x 1.200 x 600 mm  
Vasca: 250 x 500 x 400 mm



### Lavello a due vasche

**Rif. 03101:** 850 x 1.000 x 600 mm  
Vasca: 250 x 400 x 400 mm

**Rif. 03102:** 850 x 1.000 x 700 mm  
Vasca: 250 x 500 x 400 mm

**Rif. 03103:** 850 x 1.200 x 600 mm  
Vasca: 300 x 500 x 400 mm

**Rif. 03104:** 850 x 1.200 x 700 mm  
Vasca: 300 x 500 x 500 mm



### Lavello con due vasche a sinistra

**Rif. 03105:** 850 x 1.400 x 600 mm  
Vasca: 250 x 400 x 400 mm

**Rif. 03106:** 850 x 1.400 x 700 mm  
Vasca: 250 x 400 x 400 mm



### Lavello con vasche a destra

**Rif. 03107.** 850 x 1.400 x 600 mm  
Vasca: 250 x 400 x 400 mm

**Rif. 03108.** 850 x 1.400 x 700 mm  
Vasca: 250 x 400 x 400 mm

WC in acciaio inossidabile Simex: progettati per offrire la massima igiene, durata e resistenza in ambienti altamente esigenti.

Realizzati in acciaio inossidabile AISI 304, garantiscono una facile manutenzione, una lunga durata e prestazioni superiori in strutture pubbliche e industriali.



## WC

Realizzato in acciaio inossidabile AISI 304. Uso esclusivo per flussometro o cassetta incassata. Conforme alla norma EN-997. Coperchio in ABS bianco incluso.



### Scarico a parete

- Rif. 03012P Satinato
- Rif. 03013P Lucido

### Scarico a pavimento

- Rif. 03012S Satinato
- Rif. 03013S Lucido

### Sospeso a parete

- Rif. 03014 Satinato
- Rif. 03015 Lucido



### WC con cassetta

Realizzato in acciaio inossidabile AISI 304. Ingresso acqua laterale. Tappo di ispezione. Conforme alla norma EN-997. Coperchio in ABS bianco incluso.

- Rif. 03020 Satinato
- Rif. 03021 Lucido



### Set lavabo e WC

Set compatto lavabo e WC con sistema di scarico e rubinetto temporizzato incluso. Realizzato in acciaio inossidabile AISI 304. Con flussometro e dispositivo antivandalismo. Fissato al pavimento.

- Rif. 03116 Satinato



### WC alla turca

Realizzata in acciaio inossidabile AISI 304. Bordo perimetrale antiscivolo. Fissata al pavimento.

- Rif. 03022 Satinato

# Lavabi e lavatoi

Lavabi murali in acciaio inossidabile. Progettati per offrire la massima igiene, resistenza e durata, i lavabi murali Simex combinano funzionalità ed estetica in un formato compatto ed elegante.

La loro fabbricazione in acciaio inossidabile AISI 304 garantisce prestazioni superiori in ambienti professionali, ospedalieri e pubblici.



## Lavabo arrotondato senza rubinetteria

Realizzato in acciaio inossidabile AISI 304. Vasca con scarico. A parete.

● Rif. 03035 Satinato

● Rif. 03036 Lucido



## Lavabo arrotondato con foro

Realizzato in acciaio inossidabile AISI 304. Vasca con scarico. A parete.

● Rif. 03029 Satinato

● Rif. 03030 Lucido



## Lavabo angolare arrotondato senza rubinetteria

Realizzato in acciaio inossidabile AISI 304. Vasca con scarico. A parete.

● Rif. 03037 Satinato

● Rif. 03038 Lucido



## Lavabo antivandalico

Realizzato in acciaio inossidabile AISI 304. Vasca con scarico. Con valvola a pulsante con chiusura automatica e bocchello per l'acqua. A parete. Antivandalico.

Rif. 03039 Lucido



## Lavabo regolabile con piedistallo - Un pulsante

Realizzato in acciaio inossidabile AISI 304. Vasca con scarico. Basamento regolabile frontalmente. Pulsante con miscelatore acqua calda e fredda antiritorno. Rubinetto a collo di cigno. A parete. Antivandalico.

Rif. 03040 Satinato



## Lavabo regolabile con piedistallo - Doppio pulsante

Realizzato in acciaio inossidabile AISI 304. Vasca con scarico. Basamento regolabile frontalmente. Due pulsanti temporizzati (freddo/caldo) con valvola antiritorno. Rubinetto a collo di cigno. A parete. Antivandalico.

Rif. 03041 Satinato



## Lavabo con pulsante a ginocchio

Realizzato in acciaio inossidabile AISI 304. Vasca con scarico. Basamento ispezionabile frontalmente. Pulsante con miscelatore acqua calda e fredda antiritorno. Rubinetto a collo di cigno. A parete. Antivandalico.

Rif. 03042 Satinato

## Lavabo collettivo



### Lavabo collettivo senza grebbiule

Realizzato in acciaio inossidabile AISI 304. Vasca con scarico. Inclinazione per scarichi. Elevata resistenza alla corrosione. Possibilità di includere fori per rubinetteria. Fissaggio a parete.

Rif. **03052**: 600 mm  
 Rif. **03053**: 1.200 mm  
 Rif. **03054**: 1.500 mm  
 Rif. **03055**: 1.800 mm  
 Rif. **03056**: 2.400 mm



### Lavabo collettivo con alzatina

Realizzato in acciaio inossidabile AISI 304. Vasca con scarico. Inclinazione per scarichi. Elevata resistenza alla corrosione. Possibilità di includere fori per rubinetteria. Fissaggio a parete.

Rif. **03058**: 600 mm  
 Rif. **03059**: 1.200 mm  
 Rif. **03060**: 1.500 mm  
 Rif. **03061**: 1.800 mm  
 Rif. **03062**: 2.400 mm

## Supporti opzionali per lavabi collettivi



### Gambe

Realizzati in acciaio inossidabile.

Rif. **03051**: 805 x 65 x 65 mm



### Cornici

Realizzati in acciaio inossidabile.

Rif. **03057**: 200 x 300 x 20 mm

## Lavabi chirurgici

Realizzato in acciaio inossidabile AISI 304. Lavabo chirurgico a muro con grebbiule. Superficie liscia e angoli interni arrotondati. Limita la formazione di nicchie batteriche. Sifone nascosto. Scarico a destra. Per tre utenti. A parete.

Rif. **03074**: Singolo. 700 mm **Satinato**  
 Rif. **03075**: Doppio 1.400 mm **Satinato**  
 Rif. **03076**: Triplo 2.100 mm **Satinato**



## Lavabo a incasso



### Lavapadelle da incasso con uno o due pulsanti temporizzati

Realizzato in acciaio inossidabile AISI 304. Con uno o due pulsanti temporizzati. Lavaggio delle padelle tramite aspersione con diffusori interni. Interno con raggio chirurgico. Senza angoli né saldature. Elevata resistenza alla corrosione e durabilità. Design che facilita l'igiene del lavapadelle. Incasso a parete.

Rif. **03079** **Satinato**



### Lavapadelle da incasso con miscelatore o rubinetteria

Realizzato in acciaio inossidabile AISI 304. Lavaggio delle padelle tramite spruzzatori, con diffusori interni. Interno con raggio chirurgico. Senza spigoli né saldature. Elevata resistenza alla corrosione e durata. Design che facilita l'igiene del lavapadelle. Incasso a parete.

Rif. **03078** **Satinato**

# Orinatoio

Orinatoio realizzati in acciaio inossidabile AISI 304, ideali per ambienti ad alto afflusso. Offrono massima durata, igiene e facile manutenzione grazie al loro design a parete e alle superfici lisce che facilitano la pulizia.

Perfetti per comunità, centri pubblici, ospedali e spazi ad uso intensivo.



# Piatto doccia

Realizzato in acciaio inossidabile AISI 304, ottimale per ambienti sanitari o ad alto traffico (ospedali, residenze e palestre). Ha una superficie antiscivolo, angoli arrotondati e pendenza verso lo scarico per un uso comodo e igienico.

Il suo design senza saldature garantisce un'installazione efficiente e una lunga durata.



110



## Orinatoio singolo rotondo

Realizzato in acciaio inossidabile AISI 304. Con coperchio di ispezione. Attivazione dello scarico dell'acqua con cassetta o scarico a rete libera con timer o rubinetto. A parete.

● Rif. 03002 Satinato

● Rif. 03001 Lucido



## Orinatoio singolo angolare

Realizzato in acciaio inossidabile AISI 304. Con coperchio di ispezione. Attivazione dello scarico dell'acqua con cisterna o scarico a rete libera con timer o rubinetto. Da fissare alla parete.

● Rif. 03008 Satinato

● Rif. 03009 Lucido

111



## Piatto doccia – 800mm

Realizzato in acciaio inossidabile AISI 304. Piatto doccia da incasso. Angoli interni arrotondati per una maggiore sicurezza. Pendenza interna verso lo scarico. Superficie antiscivolo. Include valvola di scarico da 1"1/2. Processo di stampaggio senza saldature.

Rif. 03073 Satinato

# Sicurezza, emergenza e organizzazione



Lavaggi occhi e docce di emergenza



Organizzatori di fila



Generatori di ozono



Segnaletica pavimento bagnato

# Lavaggi occhi e docce di emergenza

Simex offre lavaggi oculari e docce di emergenza progettati per garantire sicurezza e protezione in caso di incidente.

Realizzati secondo elevati standard di sicurezza, sono facili da installare e mantenere e sono disponibili in diverse configurazioni.

Ideali per ambienti con rischi chimici o materiali pericolosi.





## Lavaggio occhi di emergenza



### Lavaggio occhi a parete

Materiale spruzzatori:  
Ottone cromato.  
Spruzzatori con protezione.  
A parete.

-  Rif. 12010 ABS Verde
-  Rif. 12011 Inox lucido



### Lavaggio occhi con piedistallo e comando



Materiale spruzzatori:  
Ottone cromato.  
Spruzzatori con protezione.  
Fissato al pavimento.

-  Rif. 12013 ABS Verde
-  Rif. 12014 Inox lucido



### Lavaggio occhi con piedistallo, pedale e comando

Materiale spruzzatori:  
Ottone cromato.  
Spruzzatori con protezione.  
Fissato al pavimento.



-  Rif. 12020 ABS Verde
-  Rif. 12021 Inox lucido

## Lavaggio occhi e docce di emergenza | Docce di emergenza



### Doccia e lavaggio occhi con piedistallo



Materiale spruzzatori:  
ottone cromato.  
Spruzzatori con protezione.  
Fissato alla parete.  
Realizzati in acciaio inossidabile AISI 304

-  Rif. 12025 ABS Verde
-  Rif. 12026 Inox lucido



### Doccia e lavaggio occhi con piedistallo, pedale e comando

Materiale spruzzatori:  
ottone cromato.  
Spruzzatori con protezione. Fissaggio a pavimento. Realizzato in acciaio inossidabile AISI 304

-  Rif. 12027 ABS Verde
-  Rif. 12028 Inox lucido



### Doccia verticale



Materiale valvola:  
ottone cromato.  
Fissata al soffitto.  
Realizzata in acciaio inossidabile AISI 304.

-  Rif. 12016 ABS Verde
-  Rif. 12017 Inox lucido



### Doccia con piedistallo

Materiale spruzzatori:  
ottone cromato.  
Fissata al pavimento.  
Realizzata in acciaio inossidabile AISI 304

-  Rif. 12023 ABS Verde
-  Rif. 12024 Inox lucido

Vedi scheda tecnica alle pagine 186-187

# Organizzatori a fila

Sicurezza e organizzazione.

Soluzioni di qualità che mettono ordine nel tuo spazio con stile ed efficienza.

Soluzioni versatili per organizzare gli spazi in modo efficiente e sicuro.

Disponibili in diversi modelli, consentono di adattare la delimitazione delle aree in base alle esigenze specifiche di ogni ambiente.



Modello Rif. 08029 + 08030

## Organizzatore di file nero e nastro rosso

Struttura in acciaio inossidabile, base in ferro con finitura in acciaio laccato nero e nastro retrattile da 2 m in rosso.

Rif. 08038



### Organizzatore di file / Cordone

Asta in acciaio inossidabile e base in ferro rivestita. Cordone intrecciato rosso che conferisce un tocco sofisticato alla gestione delle file. Venduti separatamente.

Rif. 08029 Paliello

Rif. 08030 Cordino intrecciato



### Organizzatore di file nero / rosso

Realizzati in acciaio inossidabile e materiali resistenti, con nastri retrattili da 2 metri in rosso o nero e basi pesanti per la massima stabilità in aree ad alto traffico.

● Rif. 08031 Nero

● Rif. 08003 Rosso



NUOVO  
DOPPIO  
NASTRO  
RETRATTILE

### Organizzatore di file doppio blu

Doppio nastro, doppio controllo e massima sicurezza. Con due nastri retrattili da 2 metri. Struttura in acciaio inossidabile e base in ferro rivestita.

Rif. 08028



### Organizzatore di file a muro rosso

Soluzione compatta ed elegante per gestire le file in spazi ridotti. Realizzato in acciaio inossidabile, incorpora un nastro retrattile di 2 metri in nylon e poliestere.

Rif. 08010

# Generatori di ozono

Igiene e disinfezione ecologica.  
Generatori di ozono progettati per eliminare microrganismi e odori. Offrono una soluzione efficiente, sicura e sostenibile per mantenere gli spazi sempre puliti e salubri.



# Segnalazione pavimento bagnato

Garantisce la sicurezza negli spazi comuni. Il suo design visibile e funzionale aiuta a prevenire incidenti e scivolamenti, avvisando gli utenti della presenza di superfici bagnate o scivolose.



118



## Apparecchio a ozono – Cannone

Materiale: acciaio inossidabile.  
Timer: fino a 60 min.  
Senza lampade, sistema a piastre di lunga durata.  
Ventilatore di alta qualità.  
Con filtro.

Rif. 01091 Satinato



## Apparecchio a ozono – A parete

Ozono a parete con programmatore.  
Materiale: acciaio inossidabile.  
Senza lampade, sistema a piastre di lunga durata.  
Ventilatore di alta qualità.  
Con programmatore temporizzato.

Rif. 01090 Satinato

119



## Segnalazione di pavimento bagnato

Realizzato in ABS ad alta resistenza, garantisce durata in ambienti difficili. Il prodotto ha un'elevata visibilità grazie al colore giallo brillante, è bilingue (spagnolo e inglese) e ha un design pieghevole che ne facilita lo stoccaggio e il trasporto.

Rif. 08018





# Informazioni tecniche

Informazioni tecniche essenziali per conoscere le specifiche, le compatibilità e le prestazioni del prodotto.





Per ulteriori dettagli tecnici, consultare le schede tecniche.

Disponibili per il download su:  
[simex.es](http://simex.es)

# Asciugamani elettrici

	Serie Fastflow		Serie Topflow	Serie Hitflow
				
Rif.	01060 Bianco 01061 Argento	01037 Bianco 01066 Argento	01083 Bianco 01084 Nero 01085 Lucido 01086 Satinato	01056 Bianco 01057 Nero 01058 Lucido 01059 Satinato
Tensione	220 - 240 V	220 - 240 V	220 - 240 V	220 - 240 V
Frequenza	50 - 60 Hz	50 - 60 Hz	50 - 60 Hz	50 - 60 Hz
Potenza totale	1.650 - 2.050 W	1.650 - 2.050 W	1.400 W	1.200 W
Potenza resistenza	1.100 W	1.100 W	800 W	600 W
Potenza motore	750 W	750 W	550 W	500 W
Tipo	Universale senza spazzole	Universale con spazzole	Universale con spazzole	Universale con spazzole
R.p.m	20.000	20.000	20.000	20.000
Livello sonoro a 1 m.	70 dB	70 dB	68,5 dB	72 dB
Portata d'aria	180 m <sup>3</sup> /h (3.000 l/min)	180 m <sup>3</sup> /h (3.000 l/min)	123 m <sup>3</sup> /h (3.000 l/min)	114,6 m <sup>3</sup> /h (1.910 l/min)
Velocità dell'aria	342 km/h	342 km/h	360 km/h	378 km/h
Temperatura a 10 cm.	20 - 40 °C	20 - 40 °C	20 - 40 °C	20 - 40 °C
Tempo di asciugatura	7 - 10 s	7 - 10 s	7 - 10 s	10 - 15 s
Isolamento elettrico	Classe I	Classe I	Classe I	Classe I
IP (indice di protezione)	IPX4	IPX4	IPX4	IPX1
Filtro	HEPA	HEPA	HEPA	Antiparticelle
Normative	CE, RoHS	CE, RoHS	CE, RoHS	CE, RoHS
PDI	Scuole, palestre, settore alberghiero, uffici, ristorazione, centri commerciali, ecc.			

# Asciugamani elettrici

	Serie Quickflow	Serie Cleanflow	Serie Medium Jet	Serie Inoxflow senza pulsante	Serie Inoxflow con pulsante
					
Rif.	01021 Bianco 01025 Nero 01024 Lucido 01023 Satinato	01062 Bianco 01063 Argentato	01055	01002 Bianco 01006 Satinato 01004 Lucido 01068 Nero	01001 Bianco 01005 Satinato 01003 Lucido
Tensione	220 - 240 V	220 - 240 V	220 - 240 V	220 - 240 V	220 - 240 V
Frequenza	50 - 60 Hz	50 - 60 Hz	50 - 60 Hz	50 - 60 Hz	50 - 60 Hz
Potenza totale	1.200 W	1.400 W	1.650 W	2.300 W	2.300 W
Potenza resistenza	600 W	800 W	1.050 W	2.070 W	2.070 W
Potenza motore	500 W	600 W	600 W	350 W	350 W
Tipo	Universale con spazzole	Universale con spazzole	Universale con spazzole	Universale senza spazzole	Universale senza spazzole
R.p.m	20.000	20.000	2.300	6.500	6.500
Livello sonoro a 1 m.	72 dB	76 dB	65 dB	75 dB	75 dB
Portata d'aria	244 m <sup>3</sup> /h (4.080 l/min)	113,4 m <sup>3</sup> /h (1.890 l/min)	95 m <sup>3</sup> /h (1.583 l/min)	240 m <sup>3</sup> /h (4.000 l/min)	240 m <sup>3</sup> /h (4.000 l/min)
Velocità dell'aria	244,8 km/h	396 km/h	57,6 km/h	108 km/h	108 km/h
Temperatura a 10 cm.	20 - 40 °C	20 - 40 °C	52 °C	52 °C	52 °C
Tempo di asciugatura	10 - 15 s	10 - 15 s	45 - 60 s	15 s	15 s
Isolamento elettrico	Classe I	Classe I	Classe I	Classe I	Classe I
IP (indice di protezione)	IPX1	IPX1	IPX1	IPX1	IPX1
Filtro	Antiparticelle	Antiparticelle	Antiparticelle	Senza filtro	Senza filtro
Normative	CE, RoHS	CE, RoHS	CE	CE, RoHS	CE, RoHS
PDI	Scuole, palestre, settore alberghiero, uffici, ristorazione, centri commerciali, ecc.				

# Asciugacapelli

Serie Linex



Rif.	01071 01074	01077 01079	01072 01075	01073 01076
<b>Tensione</b>	220 - 240 V	220 - 240 V	220 - 240 V	220 - 240 V
<b>Frequenza</b>	50 - 60 Hz	50 - 60 Hz	50 - 60 Hz	50 - 60 Hz
<b>Potenza totale</b>	200 - 1.400 W	200 - 1.400 W	200 - 1.600 W	200 - 1.800 W
<b>Potenza resistenza</b>	1.400 W	1.400 W	1.600 W	1.800 W
<b>Potenza motore</b>	48 W	48 W	48 W	48 W
<b>Tipo</b>	DC	DC	DC	DC
<b>R.p.m</b>	9.000 - 18.000	9.000 - 18.000	9.000 - 18.000	9.000 - 18.000
<b>Livello sonoro a 2 m</b>	63 dB	63 dB	64 dB	65 dB
<b>Portata d'aria</b>	78 m <sup>3</sup> /h	78 m <sup>3</sup> /h	80 m <sup>3</sup> /h	82 m <sup>3</sup> /h
<b>Velocità dell'aria</b>	75,6 km/h	75,6 km/h	82,8 km/h	90 km/h
<b>Temperatura a 10 cm</b>	63 °C	63 °C	64 °C	65 °C
<b>Isolamento elettrico</b>	Classe II	Classe II	Classe II	Classe II
<b>IP (indice di protezione)</b>	IPX1	IPX1	IPX1	IPX1
<b>Presca per rasoi</b>	No	No	No	Sì
<b>Normative</b>	CE	CE	CE	CE
<b>PDI</b>	Scuole, palestre, settore alberghiero, uffici, ristorazione, centri commerciali, ecc.			

# Asciugacapelli

Serie Linex

Serie Airtop



Rif.	01078 01080	01070	01033	01032
<b>Tensione</b>	220 - 240 V	220 - 240 V	220 - 240 V	220 - 240 V
<b>Frequenza</b>	50 - 60 Hz	50 - 60 Hz	50 - 60 Hz	50 - 60 Hz
<b>Potenza totale</b>	200 - 1.800 W	1.800 W	200 - 2.000 W	1.800 - 2.100 W
<b>Potenza resistenza</b>	1.800 W	1.650 W	2.000 W	1.650 W
<b>Potenza motore</b>	48 W	150 W	48 W	130 W
<b>Tipo</b>	DC	AC	DC	AC
<b>R.p.m</b>	9.000 - 18.000	13.500 - 15.000	9.000 - 18.000	13.500
<b>Livello sonoro a 2 m</b>	65 dB	65 dB	68 dB	76 - 78 dB
<b>Portata d'aria</b>	82 m <sup>3</sup> /h	75 m <sup>3</sup> /h	84 m <sup>3</sup> /h	75 - 105 m <sup>3</sup> /h
<b>Velocità dell'aria</b>	90 km/h	79,2 km/h	93,6 km/h	57,6 - 64,8 km/h
<b>Temperatura a 10 cm</b>	65 °C	63 °C	65 °C	100 °C
<b>Isolamento elettrico</b>	Classe II	Classe II	Classe II	Classe II
<b>IP (indice di protezione)</b>	IPX1	IPX1	IP20	IPX1
<b>Presca per rasoi</b>	No	No	No	No
<b>Normative</b>	CE	CE	CE	CE - RoHS
<b>PDI</b>	Scuole, palestre, settore alberghiero, uffici, ristorazione, centri commerciali, ecc.			

# Asciugacapelli

## Serie Basic



Rif.	01017	01011 - 01064	01010	01034 - 01031
<b>Tensione</b>	220 - 240 V	220 - 240 V	220 - 240 V	220 - 240 V
<b>Frequenza</b>	50 - 60 Hz	50 - 60 Hz	50 - 60 Hz	50 - 60 Hz
<b>Potenza totale</b>	900 W	540 - 1.200 W	540 - 1.200 W	630 - 1.400 W
<b>Potenza resistenza</b>	830 W	1.200 W	1.200 W	1.400 W
<b>Potenza motore</b>	70 W	40 W	40 W	40 W
<b>Tipo</b>	DC	DC	DC	DC
<b>R.p.m</b>	6.500	11.000 - 13.000	11.000 - 13.000	11.000 - 13.000
<b>Livello sonoro a 2 m</b>	68 dB	60 dB	60 dB	61 dB
<b>Portata d'aria</b>	65 m <sup>3</sup> /h	70 m <sup>3</sup> /h	70 m <sup>3</sup> /h	73 m <sup>3</sup> /h
<b>Velocità dell'aria</b>	51 km/h	72 km/h	72 km/h	79,2 km/h
<b>Temperatura a 10 cm</b>	60 °C	61 °C	61 °C	63 °C
<b>Isolamento elettrico</b>	Classe II	Classe II	Classe II	Classe II
<b>IP (indice di protezione)</b>	IPX1	IPX1	IPX1	IPX1
<b>Presenza per rasoi</b>	Sì	No	Sì	No
<b>Normative</b>	CE - RoHS	CE - RoHS	CE - RoHS	CE - RoHS
<b>PDI</b>	Scuole, palestre, settore alberghiero, uffici, ristorazione, centri commerciali, ecc.			

# Asciugacapelli

## Serie Basic



Rif.	01035	01026	01036
<b>Tensione</b>	220 - 240 V	220 - 240 V	220 - 240 V
<b>Frequenza</b>	50 - 60 Hz	50 - 60 Hz	50 - 60 Hz
<b>Potenza totale</b>	720 - 1.600 W	720 - 1.600 W	200 - 1.800 W
<b>Potenza resistenza</b>	1.600 W	1.600 W	1.800 W
<b>Potenza motore</b>	40 W	40 W	48 W
<b>Tipo</b>	DC	DC	DC
<b>R.p.m</b>	11.000 - 13.000	11.000 - 13.000	9.000 - 18.000
<b>Livello sonoro a 2 m</b>	62 dB	62 dB	65 dB
<b>Portata d'aria</b>	75 m <sup>3</sup> /h	75 m <sup>3</sup> /h	80 m <sup>3</sup> /h
<b>Velocità dell'aria</b>	86,4 km/h	86,4 km/h	86,4 km/h
<b>Temperatura a 10 cm</b>	65 °C	65 °C	63 °C
<b>Isolamento elettrico</b>	Classe II	Classe II	Classe II
<b>IP (indice di protezione)</b>	IPX1	IPX1	IPX1
<b>Presenza per rasoi</b>	No	Sì	No
<b>Normative</b>	CE - RoHS	CE - RoHS	CE - RoHS
<b>PDI</b>	Scuole, palestre, settore alberghiero, uffici, ristorazione, centri commerciali, ecc.		

# Dispenser di sapone



Rif.	Metallizzato: 04035 Bianco: 04038 Nero: 04041	04065	04066	04075	Bianco: 04063 Nero: 04071	04073
<b>Capacità (L)</b>	1	0,9	1	0,7	1,2	1,2
<b>Materiale del dosatore</b>	ABS bicolore	ABS	ABS Bianco	Inox lucido inossidabile	ABS Bianco / Nero	ABS Bianco
<b>Dosaggio regolabile (mL)</b>	1	1	0,8 - 1,6	0,8 - 2,5	1	1
<b>Valvola antigoccia</b>	Sì	Sì	Sì	Sì	Sì	Sì
<b>Indicatore di riempimento</b>	Sì	Sì	Sì	Sì	Sì	Sì
<b>Indicatore</b>	No	No	No	Luce LED	LED	Display digitale LCD
<b>Alimentazione</b>	4 batterie C	4 batterie C	4 o 8 batterie AA	6 batterie AA	4 batterie C	4 batterie C
<b>PDI</b>	Scuole, palestre, settore alberghiero, uffici, ristorazione, centri commerciali, ecc.					

# Stazione di disinfezione



Rif.	04072	04061	04074	04068
<b>Capacità (L)</b>	1	1,2	1,2	1
<b>Materiale del dosatore</b>	ABS Bianco / Nero	ABS Bianco	ABS Bianco	ABS Bianco
<b>Dosaggio regolabile (mL)</b>	0,8 - 1,6	1	1	0,8 - 1,6
<b>Valvola antigoccia</b>	Sì	Sì	Sì	Sì
<b>Indicatore di riempimento</b>	Sì	Sì	Sì	Sì
<b>Indicatore</b>	No	LED	Display digitale LCD	No
<b>Alimentazione</b>	4 o 8 batterie AA	4 batterie AA	4 batterie AA	4 o 8 batterie AA
<b>PDI</b>	Scuole, palestre, settore alberghiero, uffici, ristorazione, centri commerciali, ecc.			

# Dosatori di sapone manuali



Rif.	Individuale: 4079 Doppio: 04080	Bianco: 04076 Nero: 04077	04042
<b>Materiale</b>	ABS	ABS	Alluminio + ABS
<b>Capacità</b>	0,3 L 2x0,3L	0,7 L	1 L
<b>Indicatore di riempimento</b>	Sì	Sì	Sì
<b>Valvola antigoccia</b>	Sì	Sì	Sì
<b>Dimensioni</b>	215x63x75 215x130x75	205x128x86	269x95x90
<b>Peso</b>	0,2 kg 0,4 Kg	0,47 kg	0,6 Kg
<b>PDI</b>	Scuole, palestre, settore alberghiero, uffici, ristorazione, centri commerciali, ecc.		

# Dosatori di sapone manuali



Rif.	Individuale: 04043 Doppio: 04044	04069	Lucido: 04031 Bianco: 04032
<b>Materiale</b>	0,5 L 2x0,5 L	1 L	0,5 L 1 L
<b>Capacità</b>	Sì	Sì	Sì
<b>Indicatore di riempimento</b>	Sì	Sì	Sì
<b>Valvola antigoccia</b>	Sì	Sì	Sì
<b>Dimensioni</b>	245x122x100 245x275x100	270x130x115	345x75x140 436x80x100
<b>Peso</b>	0,5 Kg 1 Kg	0,755 Kg	0,6 Kg 0,36 Kg
<b>PDI</b>	Scuole, palestre, settore alberghiero, uffici, ristorazione, centri commerciali, ecc.		

# Dosatori di sapone manuali



Rif.	Orizzontale: 04029 Verticale: 04030	Satinato: 04001 Bianco: 04020 Lucido: 04021 Nero 04053	04022
<b>Materiale</b>	Inox AISI 304	Inox AISI 304	Alluminio + ABS
<b>Capacità</b>	1,2 L	1,2 L	1,2 L
<b>Indicatore di riempimento</b>	Sì	Sì	Sì
<b>Valvola antigoccia</b>	Sì	Sì	Sì
<b>Dimensioni</b>	150x260x162 260x150x162	209x124x120	293x100x121
<b>Peso</b>	1,64 kg	0,64 kg	0,97 Kg
<b>PDI</b>	Scuole, palestre, settore alberghiero, uffici, ristorazione, centri commerciali, ecc.		

# Dosatori di sapone manuali



Rif.	Satinato: 04023 Bianco: 04024 Lucido: 04025	Satinato: 04005 Lucido: 04019 Nero: 04054	05136
<b>Materiale</b>	Inox AISI 304	Inox AISI 304	Zinco lucido
<b>Capacità</b>	1,2 L	1,2 L	-
<b>Indicatore di riempimento</b>	Sì	Sì	No
<b>Valvola antigoccia</b>	Sì	Sì	No
<b>Dimensioni</b>	157x177x115	123x210x120	165x70x115
<b>Peso</b>	0,84 kg	0,64 Kg	0,34 kg
<b>PDI</b>	Scuole, palestre, settore alberghiero, uffici, ristorazione, centri commerciali, ecc.		

# Dispenser di carta

## Serie Classic Inox



06057: Nero  
06001: Bianco  
06014: Bianco  
06013: Satinato

## Serie Elegance



06061: Bianco  
06062: Nero



06063: Bianco  
06064: Nero

Rif.	06057: Nero 06001: Bianco 06014: Bianco 06013: Satinato	06061: Bianco 06062: Nero	06063: Bianco 06064: Nero
<b>Tipologia</b>	Asciugamano di carta	Asciugamano di carta	Carta a rotolo
<b>Capacità</b>	400/600 usi	400/600 usi	Bobina
<b>Materiale</b>	Inox lucido Inossidabile	ABS	ABS
<b>Caratteristiche</b>	Con indicatore di livello e chiusura di sicurezza	Con indicatore di livello e chiusura di sicurezza	Con indicatore di livello e chiusura di sicurezza
<b>Peso</b>	2 kg	1,0 kg	1,26 kg
<b>Dimensioni (mm)</b>	300 x 262 x 120	370 x 275 x 14	301 x 203 x 19
<b>PDI</b>	Scuole, palestre, settore alberghiero, uffici, ristorazione, centri commerciali, ecc.		

# Dispenser di carta

## Serie Elegance



06059: Bianco  
06060: Nero

## Serie Inox



06021: Bianco  
06022: Lucido  
06055: Satinato



06005: Bianco  
06004: Lucido  
06054: Satinato  
06056: Nero

Rif.	06059: Bianco 06060: Nero	06021: Bianco 06022: Lucido 06055: Satinato	06005: Bianco 06004: Lucido 06054: Satinato 06056: Nero
<b>Tipologia</b>	Bobina	Bobina	Bobina
<b>Capacità</b>	250/300m	400m	250/300 m
<b>Materiale</b>	ABS	Inox lucido Inox AISI 304	Inox lucido Inossidabile
<b>Caratteristiche</b>	Con indicatore di livello e chiusura di sicurezza	Con indicatore di livello e chiusura di sicurezza	Con indicatore di livello e chiusura di sicurezza
<b>Peso</b>	1 kg	1 kg	1,2 kg
<b>Dimensioni (mm)</b>	280 x 261 x 130	295 x 285 x 120	265 x 250 x 120
<b>PDI</b>	Scuole, palestre, settore alberghiero, uffici, ristorazione, centri commerciali, ecc.		

# Dispenser di carta

## Domestici



06006: Lucido  
06015: Satinato  
06016: Bianco  
06058: Nero

Rif.	06032: Lucido	06030: Satinato	06006: Lucido 06015: Satinato 06016: Bianco 06058: Nero
<b>Tipologia</b>	Rotolo	Rotolo	Rotolo
<b>Capacità</b>	2 rotoli	2 rotoli	2 rotoli
<b>Materiale</b>	Inox lucido Inox AISI 304	Inox lucido Inox AISI 304	Inox lucido Inox AISI 304 e Inox lucido
<b>Caratteristiche</b>	Orizzontale	Verticale. Chiusura di sicurezza	Verticale. Chiusura di sicurezza. Finestra di visualizzazione contenuto
<b>Peso</b>	1,2 kg	2 kg	0,9 kg
<b>Dimensioni (mm)</b>	159 x 318 x 155	305 x 152 x 170	313 x 118 x 124
<b>PDI</b>	Scuole, palestre, settore alberghiero, uffici, ristorazione, centri commerciali, ecc.		

# Dispenser di carta

## Serie Inserts



Rif.	06033: Lucido	06035: Lucido	06034: Lucido	06029: Satinato
<b>Tipologia</b>	Rotolo Incassabile	Rotolo Incassabile	Rotolo Semi Incassabile	Rotolo Semi Incassabile
<b>Capacità</b>	2 rotoli	2 rotoli	1 rotolo	2 rotoli
<b>Materiale</b>	Inox lucido nox AISI 304	Inox lucido Inox AISI 304	Inox lucido Inox AISI 304	Inox lucido Inox AISI 304 Chiusura di sicurezza
<b>Design</b>	Orizzontale	Verticale		Verticale
<b>Peso</b>	1 kg	1 kg	0,3 kg	2,2 kg
<b>Dimensioni (mm)</b>	165 x 314 x 100	314 x 165 x 173	159 x 159 x 75	290 x 178 x 160
<b>PDI</b>	Scuole, palestre, settore alberghiero, uffici, ristorazione, centri commerciali, ecc.			

# Barre di sostegno

## Ribaltabili in Inox lucido inox



Rif.	02096: Epossidico bianco 02048: Inox satinato 02102: Inox lucido	02280: Epossidico nero opaco 02010: Epossidico bianco 02001: Inox. Satinato 02042: Inox lucido	02100: 600 mm 02097: 800 mm	02276: Inox: Satinato 02275: Inox: Lucido 02081: Epossidico bianco 02082: Nylon bianco
<b>Caratteristiche</b>	Ribaltabile	Ribaltabile	Ribaltabile	Ribaltabile con gamba retrattile
<b>Misure</b>	600 mm	800 mm	600 / 800 mm	800 mm
<b>Materiale</b>	Inox lucido Inossidabile AISI 304. Rif. 02096: Inox lucido inossidabile AISI 201	Inox lucido Inossidabile AISI 304. Rif. 02280 - 02010: Inox lucido inossidabile AISI 201	Inox lucido inossidabile AISI 201. Nylon bianco	Inox lucido inossidabile AISI 304.
<b>Tubo</b>	32 mm	32 mm	35 mm	32 mm
<b>Spessore</b>	1,2 mm	1,2 mm	1,2 mm	1,2 mm
<b>Forza statica e dinamica massima:</b>	120 kg	120 kg	120 kg	120 kg
<b>Installazione</b>	Fissato a parete	Fissato a parete	Fissato a parete	Fissato a parete
<b>Peso</b>	2,5 kg	3 kg	3,50 kg	3,5 kg
<b>Dimensioni (mm)</b>	300 x 100 x 600	300 x 100 x 800	200 x 132 x 600 200 x 132 x 800	797 x 100 x 800
<b>PDI</b>	Scuole, palestre, settore alberghiero, uffici, ristorazione, centri commerciali, ecc.			

# Barre di sostegno

## Ribaltabili in Inox lucido inox



## Alluminio



Rif.	02033: Epossidico bianco 02004: Inox satinato 02110: Inox lucido 02109: Nylon Bianco	02049: Inox.Satinato 02108 : Inox lucido	02112: Inox satinato	02032: Ribaltabile 02194: Ribaltabile con base
<b>Caratteristiche</b>	Ribaltabile con piede	Barra dritta ribaltabile con gamba	Barra ribaltabile a rotazione orizzontale con piede	Ribaltabile e con piede
<b>Misure</b>	600 / 800 mm			
<b>Materiale</b>	Inox lucido inossidabile AISI 304 Rif. 02033: Inox lucido inossidabile AISI 201	Inox lucido inossidabile AISI 304	Inox lucido inossidabile AISI 304.	Alluminio. Nylon bianco
<b>Tubo</b>	32 mm	32 mm	32 mm	35 mm
<b>Spessore</b>	1,2 mm	1,2 mm	1,2 mm	3 mm
<b>Forza statica e dinamica massima:</b>	120 kg	120 kg	120 kg	150 kg
<b>Installazione</b>	Fissato al pavimento	Fissato a parete	Fissato a parete	Fissato a parete
<b>Peso</b>	4 kg	1,8 kg	2,8 kg	3,50 kg
<b>Dimensioni (mm)</b>	823 x 150 x 751 mm	776 x 88 x 806 mm	750 x 80 x 730	200 x 132 x 800 778 x 135 x 810
<b>PDI</b>	Scuole, palestre, settore alberghiero, uffici, ristorazione, centri commerciali, ecc.			

# Barre di sostegno

Ad angolo in Inox lucido inossidabile



Epossidico bianco: 02158  
Inox. Satinato: 02016  
Nylon bianco: 02159  
Inox lucido: 02160



Epossidico bianco: 02174  
Inox. Satinato: 02020  
Nylon bianco: 02175  
Inox lucido: 02176



Epossidico bianco: 02146  
Inox. Satinato: 02148  
Nylon bianco: 02147  
Inox lucido: 02149



Epossidico bianco: 02140  
Inox. Satinato: 02142  
Nylon bianco: 02141  
Inox lucido: 02143

Rif.	Epossidico bianco: 02158 Inox. Satinato: 02016 Nylon bianco: 02159 Inox lucido: 02160	Epossidico bianco: 02174 Inox. Satinato: 02020 Nylon bianco: 02175 Inox lucido: 02176	Epossidico bianco: 02146 Inox. Satinato: 02148 Nylon bianco: 02147 Inox lucido: 02149	Epossidico bianco: 02140 Inox. Satinato: 02142 Nylon bianco: 02141 Inox lucido: 02143
<b>Caratteristiche</b>	Barra ad angolo 135°	Barra ad angolo 700x700	Barra ad angolo 90°	Barra ad angolo 90°
<b>Posizione</b>			Destra	Sinistra
<b>Materiale</b>	Inox lucido inossidabile AISI 304 Rif. 02158 - 02159: Inox lucido inossidabile AISI 201	Inox lucido inossidabile AISI 304 Rif. 02174 - 02175: Inox lucido inossidabile AISI 201	Inox lucido inossidabile AISI 304 Rif. 02146 - 02147: Inox lucido inossidabile AISI 201	Inox lucido inossidabile AISI 304 Rif. 02140 - 02141: Inox lucido inossidabile AISI 201
<b>Tubo</b>	32 mm	32 mm	32 mm	32 mm
<b>Spessore</b>	1,2 mm	1,2 mm	1,2 mm	1,2 mm
<b>Forza statica e dinamica massima:</b>	120 kg	120 kg	120 kg	120 kg
<b>Installazione</b>	Fissato a parete	Fissato a parete	Fissato a parete	Fissato a parete
<b>Peso</b>	0,8 kg	2,2 kg	1,9 kg	1,9 kg
<b>Dimensioni (mm)</b>	300 x 600 x 75	78 x 700 x 700	891 x 420 x 75	891 x 420 x 75
<b>PDI</b>	Scuole, palestre, settore alberghiero, uffici, ristorazione, centri commerciali, ecc.			

# Barre di sostegno

Ad angolo in Inox lucido inossidabile



Epossidico bianco: 02152  
Inox. Satinato: 02006  
Nylon bianco: 02153  
Inox lucido: 02155



Epossidico bianco: 02179  
Inox. Satinato: 02181  
Nylon bianco: 02180  
Inox lucido: 02182



Epossidico bianco: 02163  
Inox. Satinato: 02021  
Nylon bianco: 02164  
Inox lucido: 02166



Epossidico bianco: 02169  
Inox. Satinato: 02023  
Nylon bianco: 02170  
Inox lucido: 02172

Rif.	Epossidico bianco: 02152 Inox. Satinato: 02006 Nylon bianco: 02153 Inox lucido: 02155	Epossidico bianco: 02179 Inox. Satinato: 02181 Nylon bianco: 02180 Inox lucido: 02182	Epossidico bianco: 02163 Inox. Satinato: 02021 Nylon bianco: 02164 Inox lucido: 02166	Epossidico bianco: 02169 Inox. Satinato: 02023 Nylon bianco: 02170 Inox lucido: 02172
<b>Caratteristiche</b>	Barra ad angolo 90°	Barra angolare 600x1200	Barra due angoli	Barra due angoli
<b>Posizione</b>	Reversibile		Destra	Sinistra
<b>Materiale</b>	Inox lucido inossidabile AISI 304 Rif. 02152 - 02153: Inox lucido inossidabile AISI 201	Inox lucido inossidabile AISI 304 Rif. 02179 - 02180: Inox lucido inossidabile AISI 201	Inox lucido inossidabile AISI 304 Rif. 02163 - 02164: Inox lucido inossidabile AISI 201	Inox lucido inossidabile AISI 304 Rif. 02169 - 02170: Inox lucido inossidabile AISI 201
<b>Tubo</b>	32 mm	32 mm	32 mm	32 mm
<b>Spessore</b>	1,2 mm	1,2 mm	1,2 mm	1,2 mm
<b>Forza statica e dinamica massima:</b>	120 kg	120 kg	120 kg	120 kg
<b>Installazione</b>	Fissato a parete	Fissato a parete	Fissato a parete	Fissato a parete
<b>Peso</b>	1,9 kg	2,7 kg	3,5 kg	3,5 kg
<b>Dimensioni (mm)</b>	682 x 682 x 75	78 x 1.325 x 600	764 x 494 x 639	764 x 494 x 639
<b>PDI</b>	Scuole, palestre, settore alberghiero, uffici, ristorazione, centri commerciali, ecc.			

# Barre di sostegno

Ribaltabili in Inox lucido inox



Rif.	(1)	(2)	(3)	(4)	(5)
<b>Caratteristiche</b>	Barra dritta	Barra dritta 3 punti di ancoraggio	Barra fisse 3 punti di ancoraggio	Barra fisse parete-pavimento 3 punti ancoraggio	Barra fisse parete-pavimento 2 punti ancoraggio
<b>Materiale</b>	Inox lucido inossidabile AISI 304	Inox lucido inossidabile AISI 304	Inox lucido inossidabile AISI 304	Inox lucido inossidabile AISI 304	Inox lucido inossidabile AISI 304
<b>Tubo</b>	32 mm	32 mm	32 mm	32 mm	32 mm
<b>Spessore</b>	1,2 mm	1,2 mm	1,2 mm	1,2 mm	1,2 mm
<b>Forza statica e dinamica massima:</b>	120 kg	120 kg	120 kg	120 kg	120 kg
<b>Installazione</b>	Fissato a parete	Fissato a parete	Fissato a parete	Fissato a parete e pavimento	Fissato a parete e pavimento
<b>Peso</b>					1,8 kg
<b>Dimensioni (mm)</b>					787 x 82 x 860
<b>PDI</b>	Scuole, palestre, settore alberghiero, uffici, ristorazione, centri commerciali, ecc.				

# Barre di sostegno

Riferimenti

## (1) Barra dritta

	Epossidico nero opaco	Epossidico bianco	Nylon bianco	Satinato	Lucido
300mm	02060	02012	02250	02007	02043
400mm	2278	02060	02065	02070	02074
500mm		02061	02066	02071	02075
600mm	02279	02041	02067	02039	02045
750mm		02011	02251	02002	02046
900mm		02063	02068	02072	02076
1.200mm		02064	02069	02073	02077

## (2) Barra dritta 3 punti di ancoraggio

	Epossidico bianco	Nylon bianco	Satinato	Lucido
1.200mm	02086	02088	02090	02092
1.400mm	02087	02089	02091	02093

## (3) Barra fisse 3 punti di ancoraggio

		Epossidico bianco	Nylon bianco	Satinato	Lucido
600mm	Sinistra	02115	02116	02036	02117
600mm	Destra	02120	02121	02037	02122
800mm	Sinistra	02264	02265	02266	02267
800mm	Destra	02268	02269	02270	02271

## (4) Barre fisse da parete a pavimento con 3 punti di ancoraggio

	Epossidico bianco	Nylon bianco	Satinato	Lucido
Sinistra	02130	02131	02019	02132
Destra	02125	02126	02018	02127

## (5) Barre fisse da parete a pavimento con 2 punti di ancoraggio

	Epossidico bianco	Nylon bianco	Satinato	Lucido
	02135	02136	02024	02137

# Barre di sostegno

## Ribaltabili in alluminio e nylon



Rif. 02032

02194

## Angolo parete in alluminio e nylon



02201

02200

02199

Rif.	02032	02194	02201	02200	02199
<b>Caratteristiche</b>	Ribaltabile	Ribaltabile e con piede	Barra ad angolo 90°	Barra ad angolo 90°	Barra ad angolo 700x700 mm
<b>Posizione</b>			Destra	Sinistra	
<b>Misure</b>	800 mm				700 mm
<b>Materiale</b>	Alluminio. Nylon bianco	Alluminio. Nylon bianco	Alluminio. Nylon bianco	Alluminio. Nylon bianco	Alluminio. Nylon bianco
<b>Tubo</b>	35 mm	35 mm	35 mm	35 mm	35 mm
<b>Spessore</b>	3 mm	3 mm	3 mm	3 mm	3 mm
<b>Forza statica e dinamica massima:</b>	150 kg	150 kg	150 kg	150 kg	150 kg
<b>Installazione</b>	Fissato a parete	Fissato a parete	Fissato a parete	Fissato a parete	Fissato a parete
<b>Peso</b>	3,50 kg	3,90 kg	2 kg	2 kg	2 kg
<b>Dimensioni (mm)</b>	200 x 132 x 800	778 x 135 x 81	700 x 550 x 64	550 x 700 x 64	71 x 700 x 700
<b>PDI</b>	Scuole, palestre, settore alberghiero, uffici, ristorazione, centri commerciali, ecc.				

# Barre di sostegno

## Fisse in alluminio e nylon



300 mm: 02025  
400 mm: 02028  
500 mm: 02059  
600 mm: 02080  
750 mm: 02026



600 mm: 02195  
800 mm: 02197



600 mm: 02196  
800 mm: 02198

Rif.	300 mm: 02025 400 mm: 02028 500 mm: 02059 600 mm: 02080 750 mm: 02026	600 mm: 02195 800 mm: 02197	600 mm: 02196 800 mm: 02198
<b>Caratteristiche</b>	Barra dritta	Barra fissa	Barra fissa
<b>Posizione</b>		Destra	Sinistra
<b>Misure</b>	300 / 400 / 500 / 600 / 750 mm	600 / 800 mm	
<b>Materiale</b>	Alluminio. Nylon bianco	Alluminio. Nylon bianco	Alluminio. Nylon bianco
<b>Tubo</b>	35 mm	35 mm	35 mm
<b>Spessore</b>	3 mm	3 mm	3 mm
<b>Forza statica e dinamica massima:</b>	150 kg	150 kg	150 kg
<b>Installazione</b>	Fissato a parete	Fissato a parete	Fissato a parete
<b>Peso</b>	0,613 / 0,75 / 0,95 / 1 / 1,15 kg	2,3 kg	
<b>Dimensioni (mm)</b>	73 x 300 x 82 / 73 x 400 x 82 / 73 x 500 x 82 / 73 x 600 x 82	100 x 114 x 600	
<b>PDI</b>	Scuole, palestre, settore alberghiero, uffici, ristorazione, centri commerciali, ecc.		

# Sedili per doccia

## Fissi



## Pieghevoli

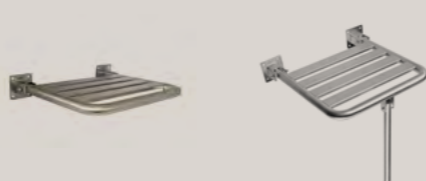

Rif.	02256	02038	02186 02187	02005 02185
<b>Caratteristiche</b>	Sgabello con gambe estensibili e regolabili	Sedile ribaltabile con gamba a parete	Sedile ribaltabile	Sedile ribaltabile con gamba a pavimento
<b>Forza statica e dinamica massima</b>	200 kg	200 kg	120 kg	120 kg
<b>Finitura</b>	Bianco	Satinato	Satinato / Bianco	Satinato / Bianco
<b>Materiale</b>	ABS e alluminio	Inox lucido inox AISI 304	Inox lucido inox AISI 304 / Inox lucido inox con verniciatura epossidica bianca	Inox lucido inox AISI 304. / Inox lucido inox con verniciatura epossidica bianca
<b>Materiale superficie</b>		Piastra fenolica resistente all'acqua	Inox lucido inossidabile AISI 304 / Lamelle di Inox lucido inox. con verniciatura epossidica bianca	Inox lucido inox AISI 304. / Lamelle di Inox lucido inox. con verniciatura epossidica bianca
<b>Punto di appoggio</b>		Tre fori: Ø6,5 mm	Due fori: Ø6,5 mm	Quattro fori: Ø6,5 mm
<b>Peso</b>	2,8 kg	6,2 kg	3,2 kg	4,40 kg
<b>Dimensioni (mm)</b>	524 x 510 x 310	374 x 457 x 413	106 x 450 x 414	235 x 140 x 107
<b>Installazione</b>		Fissato a parete	Fissato a parete	Fissato a parete
<b>PDI</b>	Scuole, palestre, settore alberghiero, uffici, ristorazione, centri commerciali, ecc.			

# Sedili per doccia

## Pieghevoli



Rif.	02083	02261	02260	02228
<b>Caratteristiche</b>	Sedile ribaltabile con gamba a parete	Sedile ribaltabile	Sedile con schienale e sedile ribaltabile	Sedile ribaltabile con due gambe regolabili a pavimento
<b>Forza statica e dinamica massima</b>	120 kg	150 kg	200 kg	200 kg
<b>Finitura</b>	Bianco	Bianco	Bianco	Bianco
<b>Materiale</b>		Inox lucido inossidabile rivestito in nylon bianco	Inox lucido inossidabile rivestito in nylon bianco	ABS e alluminio
<b>Materiale superficie</b>	Inox lucido inossidabile rivestito in nylon bianco	Inox lucido inossidabile rivestito in nylon bianco	Inox lucido inossidabile rivestito in nylon bianco	ABS
<b>Punto di appoggio</b>				
<b>Peso</b>	4,40 kg	5,8 kg	6,2 kg	3,4 kg
<b>Dimensioni (mm)</b>	580 x 403 x 438	590 x 447 x 90	465 x 576 x 470	980 x 400 x 490
<b>Installazione</b>	Fissato a parete	Fissato a parete	Fissato a parete	Fissato a parete
<b>PDI</b>	Scuole, palestre, settore alberghiero, uffici, ristorazione, centri commerciali, ecc.			

# Fontane



Rif.	09016	09001	09009
<b>Caratteristiche</b>	Fontana d'acqua INOX PEDALE - 25 l/h	Fontana d'acqua INOX - 25 l/h	Fontana d'acqua esterna
<b>Termostato</b>	Termostato interno regolatore di temperatura	Termostato interno regolatore di temperatura	Termostato interno regolatore
<b>Materiale</b>	Inox lucido inossidabile AISI 304	Inox lucido inossidabile AISI 304	Inox lucido inossidabile AISI 304
<b>Finitura</b>	Lucido	Lucido	Lucido
<b>Attivazione</b>	Manuale con pedale	Manuale	Manuale
<b>Tensione / Frequenza</b>	220-240 V 50 Hz	220-240 V 50 Hz	220-240 V 50 Hz
<b>Potenza totale</b>	1.000 W	1.000 W	1.000 W
<b>Potenza di raffreddamento</b>	120 W	120 W	120 W
<b>Tipo di compressore</b>	Ermetico	Ermetico	
<b>Capacità di produzione d'acqua</b>	25 l/h	25 l/h	25 l/h
<b>T° ambiente a 30°C</b>	Entr. 20°C - Usc. 10°C	Entr. 20°C - Usc. 10°C	
<b>Peso</b>	18 kg	18 kg	14 kg
<b>Dimensioni</b>	1203 x 314 x 360	1203 x 314 x 360	807 x 420 x 420
<b>PDI</b>	Scuole, palestre, settore alberghiero, uffici, ristorazione, centri commerciali, ecc.		

# Portabagagli



Rif.	08112	08111	08046	08001
<b>Struttura</b>	Legno massiccio	Legno massiccio	Inox lucido Inossidabile	Inox lucido inox. AISI 304
<b>Pieghevole</b>	Sì	Sì	Sì	Sì
<b>Finitura</b>	Legno scuro	Legno naturale	Satinato	Lucido
<b>Dimensioni (mm)</b>	515 x 590 x 460	550 x 500 x 450	465 x 570 x 500	500 x 500 x 400
<b>Peso</b>	3,5 kg	2,5 kg	4 kg	2,7 kg
<b>Capacità</b>	Alta resistenza	Alta resistenza	Funzionale e durevole	Funzionale e durevole
<b>PDI</b>	Scuole, palestre, settore alberghiero, uffici, ristorazione, centri commerciali, ecc.			

# Bollitori



Rif.	08033	08034	08096
<b>Capacità</b>	1,2 L	1,2 L	0,8 L
<b>Potenza</b>	1.500 W	1.500 W	1.000 W
<b>Materiale del corpo</b>	Inox lucido inossidabile + polipropilene	Inox lucido inossidabile + polipropilene	Inox lucido inossidabile SUS 304 + polipropilene
<b>Finitura</b>	Satinato	Nero	Nero opaco
<b>PDI</b>	Scuole, palestre, settore alberghiero, uffici, ristorazione, centri commerciali, ecc.		

# Bollitori

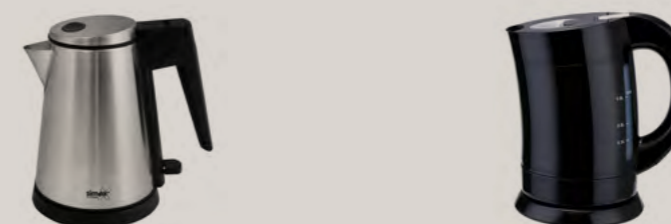

Rif.	08061	08050
<b>Capacità</b>	0,8 L	0,8 L
<b>Potenza</b>	1.200 W	1.000 W
<b>Materiale del corpo</b>	Inox lucido inossidabile	Interno in ABS e Inox lucido inossidabile
<b>Finitura</b>	Satinato	Nero opaco
<b>PDI</b>	Scuole, palestre, settore alberghiero, uffici, ristorazione, centri commerciali, ecc.	

# Kit bollitore



Rif.	08032	08009	08027
<b>Capacità</b>	1,2L	1,2L	1,2L
<b>Potenza</b>	1.350 - 1.600 W	1.350 - 1.600 W	1.350W
<b>Materiale del bollitore</b>	Inox lucido inox + polipropilene nero	Inox lucido inox + polipropilene nero	Inox lucido inox + polipropilene nero
<b>Materiale del vassoio</b>	ABS nero	Melamina nera	Melamina nera
<b>Include</b>	Vassoio + griglia + porta bustine + 2 tazze	3 Vassoi + 2 tazze	3 Vassoi + 2 tazze
<b>Finitura</b>	Lucido /nero	Lucido / nero	Nero
<b>PDI</b>	Scuole, palestre, settore alberghiero, uffici, ristorazione, centri commerciali, ecc.		

# Kit bollitore



Rif.	08059	08060	08049	08095
<b>Capacità</b>	0,8 L	0,8 L	0,8 L	0,8 L
<b>Potenza</b>	1.200 W	1.200 W	1.000W	1.000W
<b>Materiale del bollitore</b>	Inox lucido inox e polipropilene nero	Inox lucido inox e polipropilene nero	Inox lucido inox e polipropilene nero	Inox lucido inox e polipropilene nero
<b>Materiale del vassoio</b>	Legno massiccio	Legno massiccio	Melamina nera	ABS e polimero effetto similpelle
<b>Include</b>	Vassoio + portabuste	Vassoio + portabuste + griglia	Vassoio + portabuste	Vassoio + portabuste
<b>Finitura</b>	Nero e grigio satinato e legno naturale	Nero e grigio satinato e legno naturale	Nero	Nero opaco e Nero / grigio
<b>PDI</b>	Scuole, palestre, settore alberghiero, uffici, ristorazione, centri commerciali, ecc.			

# Minibar



Rif.	30L: 08082 40L: 08084	30L: 08086 40L: 08037	30L: 08083 40L: 08085	30L: 08108 40L: 08109
<b>Caratteristiche</b>	30L / 40L	30L / 40L	30L / 40L	30L / 40L
<b>Capacità (L)</b>	30L / 40L	30L / 40L	30L / 40L	30L / 40L
<b>Porta</b>	Solida nera	Vetro nero	Solida bianca	Vetro bianco
<b>Refrigerazione</b>	Termoelettrica con sistema Peltier	Termoelettrica con sistema Peltier	Termoelettrica con sistema Peltier	Termoelettrica con sistema Peltier
<b>Livello sonoro</b>	0 dB	0 dB	0 dB	0 dB
<b>Categoria energetica</b>	E / F	D	E / F	D
<b>Illuminazione LED</b>	Sì	Sì	Sì	Sì
<b>Consumo energetico</b>	78 KWH/ anno	60 KWH/ anno	96KWH/ anno	60 KWH/ anno
<b>Peso</b>	10,1 kg	12,3 kg	12,5 kg	15,5 kg
<b>Dimensioni (mm)</b>	485 x 385 x 385	485 x 385 x 385	570 x 420 x 400	570 x 420 x 400
<b>PDI</b>	Scuole, palestre, settore alberghiero, uffici, ristorazione, centri commerciali, ecc.			

# Casseforti







Rif.	Nero: 08022 Avorio: 08056	Nero: 08093 Avorio: 08094
<b>Caratteristiche</b>	Cassaforte Digitale - 25L	Cassaforte Digitale Smart - 12L
<b>Capacità (L)</b>	25 litri	12 litri
<b>Materiale</b>	Inox lucido ad alta densità (spessore 2 mm)	Inox lucido ad alta densità (18 mm)
<b>Pannello Digitale</b>	Codice di sicurezza (da 3 a 6 cifre)	Codice di sicurezza (da 3 a 6 cifre)
<b>Schermo LED</b>	Sì, mostra lo stato della cassaforte e il codice di accesso	Sì, mostra lo stato della cassaforte e il codice di accesso
<b>Connessione USB</b>	No	No
<b>Apertura e Chiusura</b>	Elettronico	Elettronico
<b>Colori Disponibili</b>	Nero o Avorio	Nero o Avorio
<b>Peso</b>	11 kg	6,3 kg
<b>Dimensioni (mm)</b>	200 x 420 x 370	200 x 310 x 200
<b>PDI</b>	Scuole, palestre, settore alberghiero, uffici, ristorazione, centri commerciali, ecc.	

# Portarotolo

	Serie Basic			Serie Classic	
					
Rif.	05084 05085	05086 05087	05088 05089	05129 05030 05154	05130 05131 05157
<b>Caratteristiche</b>	Portarotolo con coperchio	Portarotolo con modanatura	Portarotoli	Portarotoli	Portarotolo di riserva
<b>Finitura</b>	Satinato / Lucido	Satinato / Lucido	Satinato / Lucido	Satinato / Lucido / Nero	Satinato / Lucido / Nero
<b>Materiale</b>	Inox lucido inossidabile AISI 304	Inox lucido inossidabile AISI 304	Inox lucido inossidabile AISI 304	Inox lucido inossidabile AISI 304	Inox lucido inossidabile AISI 304
<b>Installazione</b>	Fissato a parete	Fissato a parete	Fissato a parete	Fissato a parete	Fissato a parete
<b>Peso</b>	0,34 kg	0,68 kg	0,2 kg	0,35 kg	0,2 kg
<b>Dimensioni (mm)</b>	63 x 139 x 129	160 x 160 x 158	50 x 200 x 100	153 x 150 x 69	237 x 48 x 104
<b>PDI</b>	Scuole, palestre, settore alberghiero, uffici, ristorazione, centri commerciali, ecc.				

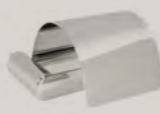
# Portarotolo

	Serie Brass		Serie Brass Premium		
					
Rif.	05019	05022	05172	05179	05171
<b>Caratteristiche</b>	Portarotolo con coperchio	Portarotolo di riserva	Portarotolo con coperchio	Portarotoli senza coperchio	Portarotolo di riserva
<b>Finitura</b>	Lucido	Lucido	Lucido	Lucido	Lucido
<b>Materiale</b>	Ottone cromato	Ottone cromato	Ottone cromato	Ottone cromato	Ottone cromato
<b>Installazione</b>	Fissato a parete	Fissato a parete	Fissato a parete	Fissato a parete	Fissato a parete
<b>Peso</b>	0,30 kg	0,20 kg	0,7 kg	0,3 kg	0,30 kg
<b>Dimensioni (mm)</b>	142 x 140 x 60	170 x 53 x 85	87 x 162 x 151	32 x 142 x 28	213 x 32 x 62
<b>PDI</b>	Scuole, palestre, settore alberghiero, uffici, ristorazione, centri commerciali, ecc.				

# Portarotolo



Rif.	05010	05134	05135	05190	05193
<b>Caratteristiche</b>	Portarotoli con coperchio	Portarotolo senza coperchio	Portarotolo di riserva	Portarotolo con coperchio	Portarotoli di riserva
<b>Finitura</b>	Lucido	Lucido	Lucido	Bianco opaco	Bianco opaco
<b>Materiale</b>	Zinco.	Zinco.	Zinco.	Zinco.	Zinco.
<b>Installazione</b>	Fissato a parete	Fissato a parete	Fissato a parete	Fissato a parete	Fissato a parete
<b>Peso</b>	0,30 kg	0,25 kg	0,25 kg	0,30 kg	0,25 kg
<b>Dimensioni (mm)</b>	101 x 140 x 141	70 x 205 x 70	70 x 205 x 70	101 x 140 x 141	70 x 205 x 70
<b>PDI</b>	Scuole, palestre, settore alberghiero, uffici, ristorazione, centri commerciali, ecc.				

# Portascopini

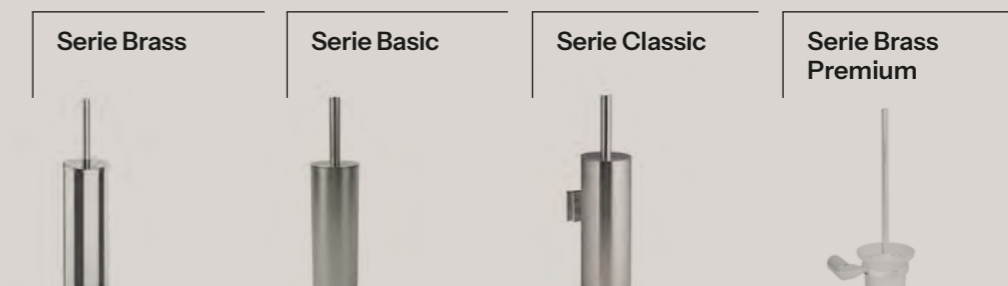

Rif.	05093	05198 05199 05200	05033 05001 05159	05178 Lucido
<b>Caratteristiche</b>	Portascopino	Portascopino	Portascopino	Portascopino in vetro
<b>Finitura</b>	Lucido	Satinato / Lucido / Nero opaco	Satinato / Lucido / Nero opaco	Lucido
<b>Materiale</b>	Ottone cromato	Inox lucido inossidabile AISI 304	Inox lucido inossidabile AISI 304	Ottone cromato
<b>Installazione</b>	SENZA	SENZA	Fissato a parete.	Fissato a parete
<b>Peso</b>	1 kg	0,4 kg	0,5 kg	0,9 kg
<b>Dimensioni (mm)</b>	400 x 82 x 82	395 x 98 x 98	368 x 90 x 90	365 x 155 x 116
<b>PDI</b>	Scuole, palestre, settore alberghiero, uffici, ristorazione, centri commerciali, ecc.			

# Mensole

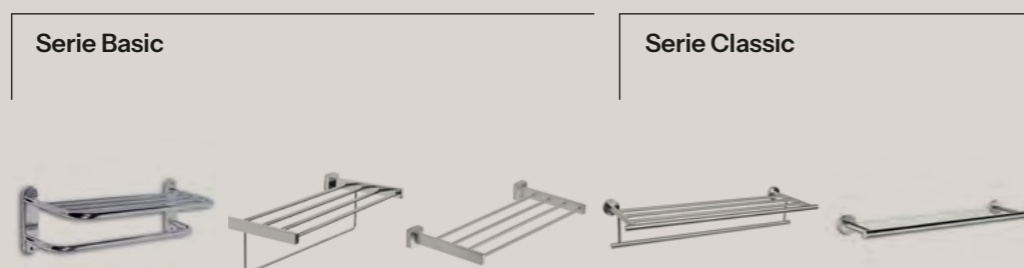

	Serie Basic			Serie Classic	
Rif.	05003	05121 05083	05081 05082	05132 05029 05156	05031 05149
Finitura	Lucido	Satinato	Satinato	Lucido Satinato Nero opaco	Lucido Nero
Materiale	Inox lucido inossidabile AISI 304	Inox lucido inossidabile AISI 304	Inox lucido inossidabile AISI 304	Inox lucido inossidabile AISI 304	Inox lucido inossidabile AISI 304
Installazione	Fissato a parete	Fissato a parete	Fissato a parete	Fissato a parete	Fissato a parete
Peso	1 kg	0,66 kg	0,5 kg	1,3 kg	1,3 kg
Dimensioni (mm)	200 x 663 x 211	150 x 510 x 220	50 x 510 x 220	211 x 650 x 125	48 x 650 x 108
PDI	Scuole, palestre, settore alberghiero, uffici, ristorazione, centri commerciali, ecc.				

# Mensole



	Serie Brass	Serie Brass Premium	Serie Bright	Serie White
Rif.	05099	05176	05180	05015 05192
Finitura	Lucido	Lucido	Lucido	Lucido Bianco opaco
Materiale	Ottone Cromato	Ottone cromato	Ottone cromato	Zinco Zinco
Installazione	Fissato a parete	Fissato a parete	Fissato a parete	Fissato a parete Fissato a parete
Peso	1,3 kg	1,9 kg	2,5 kg	1,2 kg 1,2 kg
Dimensioni (mm)	13,5 x 63,5 x 22	3,2 x 62 x 19,6	7 x 62 x 15,5	7 x 52,1 x 14 7 x 52,1 x 14
PDI	Scuole, palestre, settore alberghiero, uffici, ristorazione, centri commerciali, ecc.			

# Specchi ingranditori



Rif.	05181	05092	05122	05196	05023	05197
<b>Caratteristiche</b>	Specchio quadrato 3 ingrandimenti con luce incorporata	Specchio rotondo 3 ingrandimenti con luce incorporata	Specchio rotondo 3 ingrandimenti	Specchio doppia faccia 5x e 1x r rotondo con luce	Specchio rotondo 3 ingrandimenti	Specchio rotondo da tavolo 3 ingrandimenti
<b>Finitura</b>	Lucido	Lucido	Lucido	Nero opaco	Lucido	Lucido
<b>Installazione</b>	Parete	Parete	Parete	Parete	Parete	Da tavolo
<b>Materiale</b>	Ottone Cromato	Ottone Cromato	Ottone Cromato	Inox lucido verniciato	Inox lucido inox e ottone cromato	Ottone Cromato
<b>Led</b>	Sì	Sì	no	Sì	No	No
<b>Tensione</b>	220 - 240 V	220 - 240 V		2.5 - 5 V		
<b>Peso</b>	1,5 Kg	1,5 Kg	0,9 kg	1,2 kg	0,64 kg	0,52 Kg
<b>Dimensioni (mm)</b>	22 x 44,3 x 9	25 x 46 x 12	33,2 x 43,3 x 2,9	30 x 25 x 32	26,6 x 20,5 x 3,3	29 x 15,7 x 15,7
<b>PDI</b>	Scuole, palestre, settore alberghiero, uffici, ristorazione, centri commerciali, ecc.					

# Specchi ingranditori

## Serie Premium



Rif.	05142	05166	05163 05183	05165 05182	05164
<b>Caratteristiche</b>	Specchio rotondo 3 ingrandimenti con base	Specchio rotondo 3 ingrandimenti	Specchio quadrato 3 ingrandimenti con braccio	Specchio quadrato 3 ingrandimenti con base	Specchio quadrato 3 ingrandimenti
<b>Finitura</b>	Lucido	Lucido	Lucido Nero opaco	Lucido Nero opaco	Lucido
<b>Installazione</b>	Da tavolo	Parete	Parete	Da tavolo	Parete
<b>Materiale</b>	Ottone Cromato	Ottone Cromato	Ottone Cromato	Ottone Cromato	Ottone Cromato
<b>Led</b>	No	No	No	No	No
<b>Tensione</b>					
<b>Peso</b>	1,15 kg	0,85 kg	1,1 kg	1,62 kg	0,85 kg
<b>Dimensioni (mm)</b>	38 x 23 x 23	20 x 23,5 x 10,8	14,6 x 46 x 84	37,2 x 14,6 x 12,3	15 x 23,5 x 11
<b>PDI</b>	Scuole, palestre, settore alberghiero, uffici, ristorazione, centri commerciali, ecc.				

# Appendiabiti da bagno

Serie Basic



Serie Brass

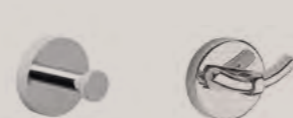

Rif.	05077 05004	05078 05026	05079	05080	05016	05101
<b>Caratteristiche</b>	Appendiabiti singolo	Appendiabiti doppio	Appendiabiti con fermaporta	Appendiabiti con fermaporta	Appendiabiti singolo	Appendiabiti doppio
<b>Finitura</b>	Satinato Lucido	Satinato Lucido	Satinato	Satinato	Lucido	Lucido
<b>Materiale</b>	Inox lucido inossidabile AISI 304	Inox lucido inossidabile AISI 304	Inox lucido inossidabile AISI 304	Inox lucido inossidabile AISI 304	Ottone Cromato	Ottone Cromato
<b>Installazione</b>	Fissato a parete	Fissato a parete	Fissato a parete	Fissato a parete	Fissato a parete	Fissato a parete
<b>Peso</b>	0,6 kg	0,6 kg	0,4 kg	0,4 kg	0,1 kg	0,1 kg
<b>Dimensioni (mm)</b>	50 x 50 x 40	50 x 100 x 45	86 x 19 x 82	63 x 46 x 100	52 x 52 x 44	52 x 63 x 34
<b>PDI</b>	Scuole, palestre, settore alberghiero, uffici, ristorazione, centri commerciali, ecc.					

# Appendiabiti da bagno

Serie Bright

Serie White

Serie Brass Premium

Serie Classic



Rif.	05008	05189	05169	05170	05128 05024 05153
<b>Caratteristiche</b>	Appendiabiti doppio	Appendiabiti doppio Serie White	Appendiabiti singolo	Appendiabiti doppio	Appendiabiti singolo
<b>Finitura</b>	Lucido	Bianco opaco	Lucido	Lucido	Satinato Lucido Nero
<b>Materiale</b>	Zinco	Zinco	Ottone cromato	Ottone cromato	Inox lucido inossidabile AISI 304
<b>Installazione</b>	Fissato a parete	Fissato a parete	Fissato a parete	Fissato a parete	Fissato a parete
<b>Peso</b>	0,1 kg	0,1 kg	0,20 kg	0,40 kg	0,1 kg
<b>Dimensioni (mm)</b>	70 x 70 x 50	70 x 70 x 50	51 x 32 x 62	60 x 110 x 56	48 x 48 x 60
<b>PDI</b>	Scuole, palestre, settore alberghiero, uffici, ristorazione, centri commerciali, ecc.				

# Portasapone



Rif.	05095 05185	05018 05184	05094	05096
<b>Finitura</b>	Lucido Nero	Lucido Nero	Lucido	Lucido
<b>Materiale</b>	Ottone Cromato	Ottone Cromato	Ottone Cromato	Ottone Cromato
<b>Rosone (mm)</b>				
<b>Spessore del rosone (mm)</b>				
<b>Peso</b>	0,4 Kg	0,15 kg	0,4 kg	0,64 kg
<b>Dimensioni (mm)</b>	5,7 x 24,9 x 18,8	3,8 x 13,7 x 9,6	4,1 x 22,8 x 11,5	9,4 x 24,9 x 18,8
<b>PDI</b>	Scuole, palestre, settore alberghiero, uffici, ristorazione, centri commerciali, ecc.			

# Portasapone



	Serie Basic	Serie Brass Premium	Serie Bright	Serie White
Rif.	05074 05075	05177	05012	05195
<b>Finitura</b>	Satinato Lucido	Lucido	Lucido	Bianco opaco
<b>Materiale</b>	Inox lucido inox AISI 304	Ottone Cromato	Zinco	Zinco
<b>Rosone (mm)</b>	50	32	70	
<b>Spessore del rosone (mm)</b>	1,5	4	1,5	
<b>Peso</b>	0,52 kg	1,5 kg	0,32 kg	0,15 kg
<b>Dimensioni (mm)</b>	51 x 10,8 x 10,6	3,2 x 20,5 x 11,1	7 x 11 x 14	3,8 x 13,7 x 9,6
<b>PDI</b>	Scuole, palestre, settore alberghiero, uffici, ristorazione, centri commerciali, ecc.			

# Portasciugamani

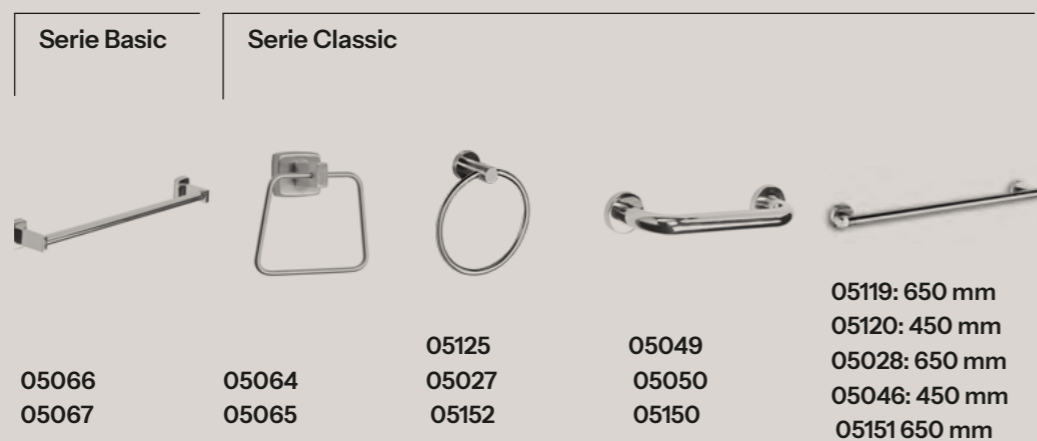

Rif.	05066 05067	05064 05065	05125 05027 05152	05049 05050 05150	05119: 650 mm 05120: 450 mm 05028: 650 mm 05046: 450 mm 05151: 650 mm
<b>Caratteristiche</b>	Barra porta asciugamano	Anello porta asciugamani	Anello porta asciugamano	Barra asciugamano / Maniglione	Barra asciugamano
<b>Finitura</b>	Satinato / Lucido	Satinato Lucido	Satinato Lucido Nero	Satinato Lucido Nero	Satinato Lucido Nero
<b>Materiale</b>	Inox lucido inossidabile AISI 304	Inox lucido inossidabile AISI 304	Inox lucido inossidabile AISI 304	Inox lucido inossidabile AISI 304	Inox lucido inossidabile AISI 304
<b>Installazione</b>	Fissato a parete	Fissato a parete	Fissato a parete	Fissato a parete	Fissato a parete
<b>Peso</b>	0,44 kg	0,3 kg	0,2 kg	0,27 kg	0,35 / 0,35 kg
<b>Dimensioni (mm)</b>	50 x 660 x 87	144 x 136 x 50	194 x 179 x 71	53 x 278 x 85	48 x 450 x 65
<b>PDI</b>	Scuole, palestre, settore alberghiero, uffici, ristorazione, centri commerciali, ecc.				

# Portasciugamani



Rif.	05020	05090	05042: 455 mm 05021: 650 mm	05174	05175
<b>Caratteristiche</b>	Anello porta asciugamano	Barra porta asciugamano	Barra porta asciugamano	Barra asciugamano	Doppia barra asciugamano
<b>Finitura</b>	Lucido	Lucido	Lucido	Lucido	Lucido
<b>Materiale</b>	Ottone cromato	Ottone cromato	Ottone cromato	Ottone cromato	Ottone cromato
<b>Installazione</b>	Fissato a parete	Fissato a parete	Fissato a parete	Fissato a parete	Fissato a parete
<b>Peso</b>	0,1 kg	0,35 kg	0,39 / 0,39 kg	1 kg	1,2 kg
<b>Dimensioni (mm)</b>	190 x 170 x 60	50 x 350 x 85	52 x 455 x 68 52 x 600 x 68	32 x 320 x 62	32 x 620 x 110
<b>PDI</b>	Scuole, palestre, settore alberghiero, uffici, ristorazione, centri commerciali, ecc.				

# Portasciugamani

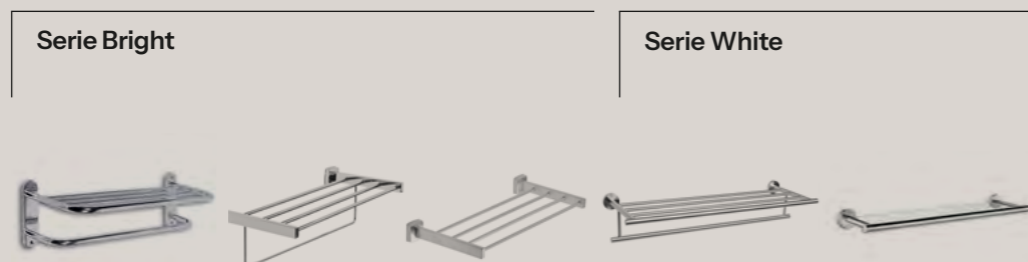

Rif.	05011	05014	05041 450 mm 05013 650 mm	05191	05194
<b>Caratteristiche</b>	Barre per asciugamani	Barre per asciugamani	Barre per asciugamani	Barre per asciugamani	Mensola
<b>Finitura</b>	Lucido	Lucido	Lucido	Bianco	Bianco
<b>Materiale</b>	Zinco	Zinco	Zinco	Zinco	Zinco
<b>Installazione</b>	Fissato a parete	Fissato a parete	Fissato a parete	Fissato a parete	Fissato a parete
<b>Peso</b>	0,18 kg	0,45 kg	0,4 / 0,5 kg	0,18 kg	0,5 kg
<b>Dimensioni (mm)</b>	200 x 170 x 36	70 x 427 x 40	70 x 450 x 70 70 x 650 x 70	200 x 170 x 36	70 x 650 x 70
<b>PDI</b>	Scuole, palestre, settore alberghiero, uffici, ristorazione, centri commerciali, ecc.				

# Maniglioni



Rif.	05126 05127	05097	05098
<b>Spessore</b>	1,5	1,5	1,5
<b>Rosone</b>	65 W	50 W	50 W
<b>Materiale del corpo</b>	Inox lucido inossidabile AISI 304	Ottone	Ottone
<b>Finitura</b>	Lucido	Lucido	Lucido
<b>PDI</b>	Scuole, palestre, settore alberghiero, uffici, ristorazione, centri commerciali, ecc.		

# Contenitori

## Da parete



Satinato: 07033  
Bianco: 07034  
Lucido 07035



Satinato: 07027  
Bianco: 07028  
Lucido: 07029

Rif.		
<b>Caratteristiche</b>	Da parete	Da parete
<b>Capacità (L)</b>	5 L	25 L
<b>Finitura</b>	Satinato /bianco /lucido	Satinato /bianco /lucido
<b>Materiale</b>	Inox lucido inossidabile AISI 304	Inox lucido inossidabile AISI 430
<b>Sistema di apertura</b>	Coperchio basculante	Senza coperchio
<b>Secchio interno</b>	No	No
<b>Peso</b>	1,4 Kg	3,5 Kg
<b>Dimensioni (mm)</b>	290x240x108	435x358x155
<b>PDI</b>	Scuole, palestre, settore alberghiero, uffici, ristorazione, centri commerciali, ecc.	

# Contenitori

## Con pedale



Satinato: 05039 / 05034 / 05138 / 05061  
Bianco opaco: 05058 / 05036 / 06060 / 05062  
Lucido: 05037 / 05005 / 05032 / 05063  
Nero opaco: 05167 / 05168 / 05146 / 05147



Satinato: 07039 / 07043  
Bianco opaco: 07040 / 07044  
Lucido: 07041 / 07045  
Nero: 07042 / 07046

Rif.		
<b>Caratteristiche</b>	Pattumiera a pedale	Pattumiera a pedale premium
<b>Capacità (L)</b>	3L / 5L / 12L / 30L	3L / 5L
<b>Finitura</b>	Satinato / Bianco opaco / Lucido / Nero opaco	Satinato / Bianco opaco / Lucido / Nero opaco
<b>Materiale</b>	Inox lucido inox	Inox lucido inox
<b>Sistema di apertura</b>	Coperchio Soft Close	Coperchio Soft Close
<b>Secchio interno</b>	Sì	Sì
<b>Peso</b>	0,78 Kg / 1,27 Kg / 1,85 Kg / 3,6 Kg	0,75 Kg / 0,85 Kg
<b>Dimensioni (mm)</b>	168 x 218 x 242 205 x 250 x 265 250 x 310 x 380 292 x 300 x 650	240x170x220 265x205x250
<b>PDI</b>	Scuole, palestre, settore alberghiero, uffici, ristorazione, centri commerciali, ecc.	

# Contenitori

	Posacenere	Grande capacità	Push
			
Rif.	Lucido: 07005 Nero: 07023	60 L: 07012 90 L: 07013	18 L: 07011 30 L: 07003 50 L: 07004
<b>Caratteristiche</b>	Posacenere	Grande capacità	Push
<b>Capacità (L)</b>	12 L	60 L / 90 L	18 L / 30 L / 50 L
<b>Finitura</b>	Lucido / nero	Satinato	Lucido
<b>Materiale</b>	Inox lucido Inossidabile	Inox lucido inossidabile AISI 304	Inox lucido inox AISI 430
<b>Sistema di apertura</b>	Posacenere	Basculante	Push
<b>Secchio interno</b>	Sì	No	Sì
<b>Peso</b>	2,6 Kg	5,8 Kg / 7,6 Kg	2,3 Kg / 4,2 Kg / 5,7 Kg
<b>Dimensioni (mm)</b>	585x200x200	720x310x310 1.000x330x330	500x250x250 655x305x305 765x345x345
<b>PDI</b>	Scuole, palestre, settore alberghiero, uffici, ristorazione, centri commerciali, ecc.		

# Contenitori

	Senza coperchio		Riciclaggio	
				
Rif.	Lucido: 07025 Satinato: 07024	Nero: 07050 Marrone: 07049	Nero: 07052 Satinato: 07051	07018
<b>Caratteristiche</b>	Senza coperchio inox	Senza coperchio inserti cromati	Riciclaggio	Riciclaggio
<b>Capacità (L)</b>	9 L	9 L	9 L (3 scomparti)	150 L
<b>Finitura</b>	Lucido / satinato	Ecopelle nera o marrone	Nero / satinato	Satinato
<b>Materiale</b>	Inox lucido inox AISI 430	Inox lucido ed ecopelle	Inox lucido e ABS (secchi)	Inox lucido inossidabile AISI 304
<b>Sistema di apertura</b>	Senza coperchio	Senza coperchio	Senza coperchio	Vaschette separatrici
<b>Secchio interno</b>	No	No	3 secchi in ABS	3 secchi in ABS
<b>Peso</b>	1 kg	0,8 kg	2,4 kg	11,5 Kg
<b>Dimensioni (mm)</b>	295x221x221	270x220x220	312x257	835x465x465
<b>PDI</b>	Scuole, palestre, settore alberghiero, uffici, ristorazione, centri commerciali, ecc.			

# Carrelli professionali



Rif.	08017	08002	08106	08007
<b>Caratteristiche</b>	Carrello di servizio	Carrello lavanderia	Carrello lavanderia	Carrello di servizio
<b>Capacità (L)</b>		270 L	239 L	125 kg per vassoio
<b>Colore telaio</b>	Grigio			
<b>Materiale sacco / vassoio</b>	Nylon e poliestere	Nylon e poliestere	Nylon e poliestere	Polipropilene + fibra di vetro
<b>Materiale telaio</b>	Plastica ad alta resistenza	Inox lucido inossidabile	Inox lucido	Alluminio
<b>Colore sacchi / vassoio</b>	Giallo	Kaki	Kaki	Nero
<b>Ruote</b>	2 girevoli + 2 fisse	Girevoli autoinstallanti	Girevoli autoinstallanti	4 ruote autoinstallanti
<b>Totale scaffali</b>	3			3
<b>Peso</b>	40 Kg	11,7 Kg	14,1 Kg	10,6 Kg
<b>Dimensioni (cm)</b>	1200x1500x540	985x620x625	895x940x545	950x850x430
<b>PDI</b>	Scuole, palestre, settore alberghiero, uffici, ristorazione, centri commerciali, ecc.			

# Carrelli professionali



Rif.	08099	08058	08011	08012
<b>Caratteristiche</b>	Carrello di servizio Ristorazione	Carrello di servizio Premium	Carrello per la pulizia	Carrello mocio con pressa
<b>Capacità (L)</b>	vasche superiori 10 Kg / vassoio inferiore 40 Kg	vasche superiori 40 Kg / vassoio inferiore 60 Kg		32 L
<b>Colore telaio</b>			Grigio	Giallo
<b>Materiale telaio</b>	Alluminio	Legno di faggio massiccio	Plastica ad alta resistenza	Plastica ad alta resistenza
<b>Materiale sacchi / vassoio</b>	Polipropilene	Legno di faggio massiccio	Nylon e poliestere	
<b>Colore sacchi</b>	Grigio		Giallo	
<b>Ruote</b>	4 ruote autoinstallanti		Ruote posteriori in gomma di grande diametro e anteriori girevoli orientabili	Girevoli autoinstallanti
<b>Totale Scaffali</b>	3	2		
<b>Peso</b>	14,6 Kg	10,6 Kg	12,2 Kg	7 Kg
<b>Dimensioni (cm)</b>	1036x505x982	845x850x430	960x1125x510	700x400x606
<b>PDI</b>	Scuole, palestre, settore alberghiero, uffici, ristorazione, centri commerciali, ecc.			

# Arredamento Inox

## Lavelli



Rif.	03091 03032	03093 03094 03095 03096	03097 03098 03099 03100	03101 03102 03103 03104
<b>Caratteristiche</b>	Lavello con una vasca	Lavello con vasca a sinistra	Lavello con vasca a destra	Lavello con una vasca
<b>Finitura</b>	Satinato	Satinato	Satinato	Satinato
<b>Materiale</b>	Realizzato in Inox lucido inox AISI 304	Realizzato in Inox lucido inox AISI 304	Realizzato in Inox lucido inox AISI 304	Realizzato in Inox lucido inox AISI 304
<b>Telaio</b>	Telaio interno di rinforzo	Telaio interno di rinforzo	Telaio interno di rinforzo	Telaio interno di rinforzo
<b>Caratteristiche</b>	Plastica ad alta resistenza	Inox lucido inossidabile	Inox lucido	Alluminio
<b>Peso</b>		Rif. 03093: 850 x 1.000 x 500 (Vasca: 150 x 340 x 370 mm)	Rif. 03097: 850 x 1.000 x 500 mm (Vasca: 50 x 340 x 370 mm)	Rif. 03101: 850 x 1.000 x 600 mm (Vasca: 250 x 400 x 400 mm)
<b>Dimensioni (mm)</b>	Rif. 03091: 850 x 1.000 x 700 (Vasca: 350 x 860 x 420 mm) Rif. 03092: 850 x 1.200 x 600 mm (Vasca: 350 x 1.060 x 420 mm)	Rif. 03094: 850 x 1.000 x 600 mm (Vasca: 250 x 500 x 400 mm) Rif. 03095: 850 x 1.000 x 700 mm (Vasca: 300 x 500 x 500 mm) Rif. 03096: 850 x 1.200 x 600 mm (Vasca: 250 x 500 x 400 mm,)	Rif. 03098: 850 x 1.000 x 600 mm (Vasca: 250 x 500 x 400 mm) Rif. 03099: 850 x 1.000 x 700 mm (Vasca: 300 x 500 x 500 mm).Rif. 03100: 850 x 1.200 x 600 mm (Vasca: 250 x 500 x 400 mm)	Rif. 03102: 850 x 1.000 x 700 mm (Vasca: 250 x 500 x 400 mm) Rif. 03103: 850 x 1.200 x 600 mm (Vasca: 300 x 500 x 400 mm) Rif. 03104: 850 x 1.200 x 700 mm (Vasca: 300 x 500 x 500 mm)
<b>Installazione</b>	Fornito con tubo di troppo pieno e valvola di scarico	Fornito con tubo di troppo pieno e valvola di scarico*	Fornito con tubo di troppo pieno e valvola di scarico*	Fornito con tubo di troppo pieno e valvola di scarico

# Arredamento Inox

## Lavelli

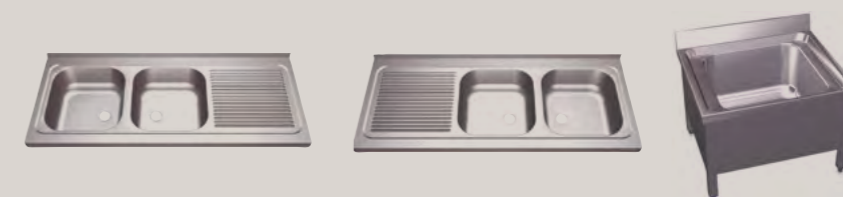

Rif.	03105 03106	03107 03108	03109
<b>Caratteristiche</b>	Lavello con vasche a sinistra	Lavello con vasche a destra	Lavello scolatoio
<b>Finitura</b>	Satinato	Satinato	Satinato
<b>Materiale</b>	Inox lucido inossidabile AISI 304	Inox lucido inossidabile AISI 304	Inox lucido inossidabile AISI 304
<b>Telaio</b>	Struttura interna di rinforzo	Struttura interna di rinforzo	
<b>Caratteristiche</b>	Piedini con tappi regolabili per compensare le irregolarità del pavimento	Piedini con tappi regolabili per compensare le irregolarità del pavimento	Piano con bordo salva-acqua. Fisseggio a parete
<b>Peso</b>	29,40 / 31,20 Kg	29,40 / 31,20 Kg	16 Kg
<b>Dimensioni (mm)</b>	Rif. 03105: 850 x 1.400 x 600 mm (Vasca: 250 x 400 x 400 mm)	Rif. 03107: 850 x 1.400 x 600 mm (Vasca: 250 x 1.400 x 400 mm)	550 x 700 x 600 mm
<b>Installazione</b>	Fornito con tubo di troppo pieno e valvola di scarico	Fornito con tubo di troppo pieno e valvola di scarico*	Fornito con tubo di troppo pieno e valvola di scarico*
<b>PDI</b>	Scuole, palestre, settore alberghiero, uffici, ristorazione, centri commerciali, ecc.		

\*La valvola dei lavelli da 500 mm include il tappo di serie in quanto non è presente il tubo di troppo pieno. Nei lavelli con larghezza 600 mm e 700 mm questa funzione è svolta dal tubo di troppo pieno.

# Arredamento Inox



Rif.	03012P 03013P	03012S 03013S	03014 03015	03020 03021
<b>Caratteristiche</b>	Scarico a parete	Scarico a pavimento	Sospeso a parete	Wc con cassetta
<b>Finitura</b>	Satinato / Lucido	Satinato / Lucido	Satinato / Lucido	Satinato / Lucido
<b>Materiale</b>	Inox lucido inossidabile AISI 304	Inox lucido inossidabile AISI 304	Inox lucido inox AISI 304	Inox lucido inossidabile AISI 304
<b>Coperchio</b>	ABS bianco	ABS bianco	ABS bianco	ABS bianco
<b>Caratteristiche</b>	Uso esclusivo per fluxometro o cassetta incassata	Uso esclusivo per fluxometro o cassetta incassata	Uso esclusivo per fluxometro o cassetta incassata	Uso esclusivo per fluxometro o cassetta incassata
<b>Uscita acqua</b>	Ø 100 mm	Ø 100 mm	Ø 100 mm	Ø 100 mm
<b>Ingresso acqua</b>	Ø 60 mm	Ø 60 mm	Ø 60 mm	Ø 60 mm
<b>Peso</b>	13 kg	13 kg	13 kg	20,2 kg
<b>Dimensioni (mm)</b>	452 x 360 x 600	450 x 370 x 620	405 x 360 x 514	450 x 370 x 620
<b>Installazione</b>	Fissato a pavimento	Fissato a pavimento	Fissato a pavimento	Fissato a pavimento
<b>Normativa</b>	EN-997	EN-997	EN-997	EN-997
<b>PDI</b>	Scuole, palestre, settore alberghiero, uffici, ristorazione, centri commerciali, ecc.			

# Arredamento Inox



Rif.	03116	03022
<b>Caratteristiche</b>	Set lavabo e wc	Piatto turco
<b>Finitura</b>	Satinato	Satinato
<b>Materiale</b>	Inox lucido inossidabile AISI 304	Inox lucido inossidabile AISI 304
<b>Coperchio</b>	Senza	Senza
<b>Caratteristiche</b>	Con fluxometro e anti-vandalico	Bordo perimetrale antiscivolo
<b>Uscita acqua</b>	Ø 100 mm	Ø 100 mm
<b>Ingresso acqua</b>	Ø 60 mm	Ø 1"
<b>Peso</b>	43 kg	3 kg
<b>Dimensioni (mm)</b>	970 x 363 x 895	200 x 595 x 625
<b>Installazione</b>	Fissato a pavimento	Fissato a pavimento
<b>Normativa</b>	EN-997	
<b>PDI</b>	Scuole, palestre, settore alberghiero, uffici, ristorazione, centri commerciali, ecc.	

# Arredamento Inox

Lavabo a parete

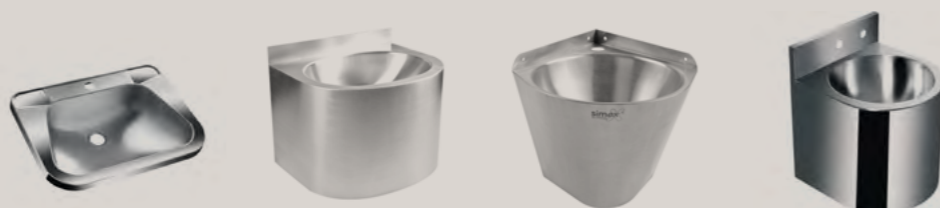

Rif.	03029: Satinato 03030: Lucido	03035: Satinato 03036: Lucido	03037: Satinato 03038: Lucido	03039: Lucido
<b>Caratteristiche</b>	Lavabo arrotondato con foro	Lavabo arrotondato senza rubinetteria	Lavabo arrotondato angolare senza rubinetteria	Lavabo antivandalico
<b>Finitura</b>	Satinato / Lucido	Satinato / Lucido	Satinato / Lucido	Lucido
<b>Materiale</b>	Inox lucido inossidabile AISI 304	Inox lucido inox AISI 304	Inox lucido inox AISI 304	Inox lucido inossidabile AISI 304
<b>Caratteristiche</b>	Vasca con scarico	Vasca con scarico	Vasca con scarico	Vasca con scarico. Con valvola a pulsante con auto-chiusura e bocchetta d'acqua. Tubicini flessibili da 50mm da 1/2" in ottone
<b>Ø Rubinetteria</b>	35 mm	SENZA	21,8 mm	SENZA
<b>Spessore:</b>	1 mm	1 mm	1 mm	1 mm
<b>Peso</b>	4,2 kg	8 kg	10,3 kg	10,25 kg
<b>Dimensioni (mm)</b>	338 x 560 x 420	360 x 445 x 385	210 x 300 x 320	435 x 370 x 375
<b>Installazione</b>	Fissato a parete	Fissato a parete	Fissato a parete	Fissato a parete
<b>PDI</b>	Scuole, palestre, settore alberghiero, uffici, ristorazione, centri commerciali, ecc.			

# Arredamento Inox

Lavabo a parete



Rif.	03042: Satinato	03040: Satinato	03041: Satinato
<b>Caratteristiche</b>	Lavabo con comando a ginocchio	Lavabo su piedistallo con comando a pedale singolo	Lavabo su piedistallo con doppio comando a pedale
<b>Finitura</b>	Satinato	Satinato	Satinato
<b>Materiale</b>	Inox lucido inossidabile AISI 304	Inox lucido inossidabile AISI 304	Inox lucido inossidabile AISI 304
<b>Caratteristiche</b>	Vasca con scarico ispezionabile frontalmente. Pulsante con miscelatore di acqua fredda e calda antiritorno. Rubinetteria a collo di cigno. Antivandalico	Piedistallo ispezionabile frontalmente. Pulsante con miscelatore non termostatico di acqua fredda e calda. Rubinetteria a collo di cigno. Antivandalico	Piedistallo ispezionabile frontalmente. Due pulsanti temporizzati (fredda/calda) con valvola antiritorno. Rubinetteria a collo di cigno. Antivandalico
<b>Ø Rubinetteria:</b>			
<b>Spessore:</b>			
<b>Peso</b>	9 kg	12,46 kg	12,46 kg
<b>Dimensioni (mm)</b>	470 x 450 x 480 mm	1110 x 450 x 395	1110 x 450 x 395
<b>Installazione</b>	Fissato a parete	Fissato a parete	Fissato a parete
<b>PDI</b>	Scuole, palestre, settore alberghiero, uffici, ristorazione, centri commerciali, ecc.		

# Arredamento Inox

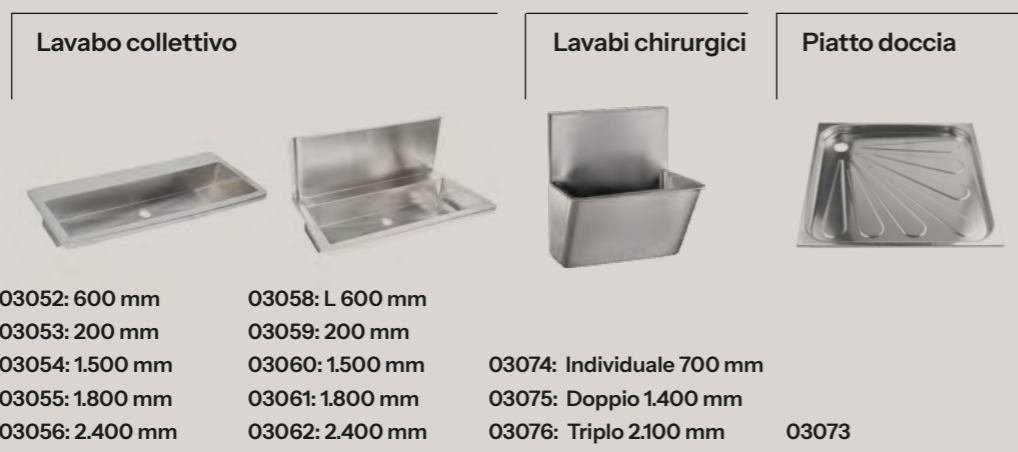

Rif.	03052: 600 mm 03053: 200 mm 03054: 1.500 mm 03055: 1.800 mm 03056: 2.400 mm	03058: L 600 mm 03059: 200 mm 03060: 1.500 mm 03061: 1.800 mm 03062: 2.400 mm	03074: Individuale 700 mm 03075: Doppio 1.400 mm 03076: Triplo 2.100 mm	03073
<b>Caratteristiche</b>	Lavandino collettivo senza alzatina	Lavandino collettivo con alzatina	Lavabo chirurgico murale con alzatina	Piatto doccia
<b>Finitura</b>	Satinato	Satinato	Satinato	Satinato
<b>Materiale</b>	Inox lucido inossidabile AISI 304	Inox lucido inox AISI 304	Inox lucido inox AISI 304	Inox lucido inossidabile AISI 304
<b>Caratteristiche</b>	Vasca con scarico	Vasca con scarico	Vasca con scarico	Include valvola di scarico da 1"1/2.
<b>Ø Rubinetteria</b>	opzionale	opzionale	SENZA	SENZA
<b>Spessore:</b>	1,2 mm	1,2 mm	1,2 mm	1,2 mm
<b>Peso</b>	40 kg	50 kg	50 kg	7,5 kg
<b>Dimensioni (mm)</b>	469 x 469 x 163	469 x 390 x 163	1.020 x L x 475	60 x 800 x 800
<b>Installazione</b>	Fissato a parete	Fissato a parete	Fissato a parete	Fissato al pavimento
<b>PDI</b>	Scuole, palestre, settore alberghiero, uffici, ristorazione, centri commerciali, ecc.			

# Arredamento Inox



Rif.	03079	03078	03002 03001	03008 03009
<b>Caratteristiche</b>	Lavapelle incassato con uno o due pulsanti temporizzati	Lavapelle incassato con miscelatore monocomando o rubinetteria	Urinatoio singolo rotondo	Urinatoio singolo angolare
<b>Finitura</b>	Satinato	Satinato	Satinato / Lucido	Satinato / Lucido
<b>Materiale</b>	Inox lucido inossidabile AISI 304	Inox lucido inox AISI 304	Inox lucido inossidabile AISI 304	Inox lucido inossidabile AISI 304
<b>Caratteristiche</b>	Con uno o due pulsanti temporizzati. Interno con raggio chirurgico. Senza angoli né saldature. Elevata resistenza alla corrosione e durata	Con miscelatore monocomando o rubinetteria. Lavaggio delle padelle per spruzzo, tramite diffusori interni. Interno con raggio chirurgico. Senza angoli né saldature. Elevata resistenza alla corrosione e durata	Con coperchio di ispezione. Attivazione dello scarico dell'acqua con cassetta o scarico diretto con temporizzatore o rubinetto	Con coperchio di ispezione. Attivazione dello scarico dell'acqua con cassetta o scarico diretto con temporizzatore o rubinetto
<b>Spessore:</b>			1,5 mm	1,5 mm
<b>Peso</b>	20,3 kg	20,3 k	5,6 kg	7 kg
<b>Dimensioni (mm)</b>	750 x 450 x 290	750 x 450 x 290	695 x 364 x 340	677 x 341 x 410
<b>Installazione</b>	Ad incasso a parete	Ad incasso a parete	Fissato a parete	Fissato a parete
<b>PDI</b>	Scuole, palestre, settore alberghiero, uffici, ristorazione, centri commerciali, ecc.			

# Lavaocchi e docce di emergenza

## Lavaocchi



Rif.	12010: ABS 12011: Inox lucido	12013: ABS 12014: Inox lucido	12020: ABS 12021: Inox lucido
<b>Caratteristiche</b>	Lavaocchi a parete	Lavaocchi su piedistallo con comando manuale	Lavaocchi su piedistallo con comando a pedale e manuale
<b>Materiale recipiente</b>	ABS / Inox lucido inox. AISI 304	ABS / Inox lucido inox. AISI 304	ABS / Inox lucido inox. AISI 304
<b>Finitura</b>	Verde / Lucido	Verde / Lucido	Verde / Lucido
<b>Materiale componenti tubolari</b>	Inox lucido zincato / Inox lucido inox. AISI 304	Inox lucido zincato / Inox lucido inox. AISI 304	Inox lucido zincato / Inox lucido inox. AISI 304
<b>Materiale degli spruzzatori</b>	Ottone cromato	Ottone cromato	Ottone cromato
<b>Pressione dell'acqua</b>	0,2 - 0,6 MPA	0,2 - 08 MPA	0,2 - 08 MPA
<b>Flusso d'acqua</b>	12 L / min.	76 L / min	76 L / min
<b>Rete idraulica</b>	Minimo 2 Bar di pressione	Minimo 2 Bar di pressione	Minimo 2 Bar di pressione
<b>Conformità alle normative</b>	89/686/EEC - ANSI Z358.1 - 2004 - DIN 12899 - UNI-9608-4.1990	89/686/EEC - ANSI Z358.1 - 2004 - DIN 12899 - UNI-9608-4.1990	89/686/EEC - ANSI Z358.1 - 2004 - DIN 12899 - UNI-9608-4.1990
<b>Installazione</b>	Fissato a parete	Fissato al pavimento	Fissato al pavimento
<b>Peso</b>	3,8 kg	8 kg	8 kg
<b>Dimensioni (cm)</b>	227 x 457 x 478	1.152 x 505 x 268	1.152 x 505 x 268
<b>PDI</b>	Scuole, palestre, settore alberghiero, uffici, ristorazione, centri commerciali, ecc.		

# Lavaocchi e docce di emergenza

## Lavaggi occhi e docce

## Docce



Rif.	12025: ABS 12026: Inox lucido	21027: ABS 12028: Inox lucido	12016: ABS Rif. 12017: Inox lucido	12023: ABS 2024: Inox lucido
<b>Caratteristiche</b>	Doccia e lavaggi occhi con piedistallo	Doccia e lavaggi occhi con piedistallo, pedale e comando	Doccia verticale	Doccia con piedistallo
<b>Materiale recipiente</b>	ABS / Inox lucido inox. AISI 304	ABS / Inox lucido inox. AISI 304	ABS / Inox lucido inox. AISI 304	ABS / Inox lucido inox. AISI 304
<b>Finitura</b>	Verde / Lucido	Verde / Lucido	Verde / Lucido	Verde / Lucido
<b>Materiale componenti tubolari</b>	Inox lucido zincato / Inox lucido inox. AISI 304	Inox lucido zincato / Inox lucido inox. AISI 304	Inox lucido zincato / Inox lucido inox. AISI 304	Inox lucido zincato / Inox lucido inox. AISI 304
<b>Materiale degli spruzzatori</b>	Ottone cromato	Ottone cromato	Ottone cromato	Ottone cromato
<b>Pressione dell'acqua</b>	0,2 - 08 MPA	0,2 - 08 MPA	0,2 - 08 MPA	0,2 - 08 MPA
<b>Flusso d'acqua</b>	76 L / min	76 L / min	76 L / min	76 L / min
<b>Rete idraulica</b>	Minimo 2 Bar di pressione	Minimo 2 Bar di pressione	Minimo 2 Bar di pressione	Minimo 2 Bar di pressione
<b>Conformità alle normative</b>	89/686/EEC - ANSI Z358.1 - 2004 - DIN 12899 - UNI-9608-4.1990	89/686/EEC - ANSI Z358.1 - 2004 - DIN 12899 - UNI-9608-4.1990	89/686/EEC - ANSI Z358.1 - 2004 - DIN 12899 - UNI-9608-4.1990	89/686/EEC - ANSI Z358.1 - 2004 - DIN 12899 - UNI-9608-4.1990
<b>Installazione</b>	Fissato al pavimento	Fissato al pavimento	Fissato al soffitto	Fissato al pavimento
<b>Peso</b>	17,50 kg	19 kg	1,98 kg	12 kg
<b>Dimensioni (cm)</b>	2.185 x 250 x 815	2.350 x 322 x 757	324 x 246 x 246	2.174 x 246 x 757
<b>PDI</b>	Scuole, palestre, settore alberghiero, uffici, ristorazione, centri commerciali, ecc.			

# Condizioni generali di vendita

## Introduzione

Le operazioni commerciali tra CLINIMAX EQUIPAMIENTOS, S.L. e i suoi clienti saranno regolate dalle condizioni generali di vendita di seguito riportate, che saranno accettate implicitamente quando il cliente effettua un ordine. Tutti i prodotti, prezzi, fotografie, misure, così come altre caratteristiche tecniche presenti in questo catalogo sono da considerarsi a titolo indicativo. CLINIMAX EQUIPAMIENTOS, S.L. si riserva il diritto di modificare e/o rettificare i dati senza preavviso, informando il cliente il prima possibile. In caso di errori nelle misure, nei prezzi o in altre informazioni contenute nel catalogo, saranno considerati errori di stampa e sarà ritenuta valida l'informazione rettificata fornita da CLINIMAX EQUIPAMIENTOS, S.L.

## Prezzi e ordini

Prezzi indicati in euro. IVA non inclusa.  
I prodotti che sono ausili per la mobilità beneficeranno di un'IVA ridotta. Tutti gli ordini devono essere formalizzati tramite documento scritto.

## Resi

- Non saranno accettati resi di ordini trascorsi 15 giorni dalla consegna.
- Non saranno accettati resi senza la conferma scritta di CLINIMAX EQUIPAMIENTOS, S.L.
- I resi non imputabili a errori di CLINIMAX EQUIPAMIENTOS, S.L. saranno effettuati con spese di spedizione a carico del cliente. Dall'importo del reso verrà detratto il 15% (demerito), a titolo di spese di revisione, manipolazione, ecc.
- Non si accettano resi di prodotti personalizzati, su misura o fuori catalogo.
- I resi devono essere accompagnati dall'imballaggio originale, senza annotazioni né etichette e con tutti gli accessori di installazione completi.
- In caso contrario non saranno accettati e verranno restituiti con spese di spedizione a carico del destinatario. Qualsiasi anomalia o danno ai prodotti dovrà essere segnalato sulla bolla di consegna del trasportatore. Non saranno accettati reclami per danni successivamente.
- Le contestazioni contro il vettore per danni o avarie devono essere effettuate al momento della ricezione dei colli, qualora si tratti di danni evidenti, e entro le 24 ore successive alla ricezione se i danni non fossero evidenti; la protesta o riserva deve essere fatta per iscritto.

## Trasporto

Le condizioni di trasporto, compresi costi, tempi e responsabilità, possono variare a seconda del paese di destinazione e saranno definite per ogni singola operazione.

## Garanzia

Secondo la legislazione vigente, previa verifica da parte del personale tecnico nei nostri laboratori / magazzini.

## Giurisdizione

Saranno unicamente competenti in caso di controversia, i tribunali di Barcellona (Spagna).

## Nota

Le dimensioni dei prodotti in Inox lucido inox contenuti in questo catalogo possono avere variazioni del 3,3% rispetto a quanto indicato.

# simex

## **Creiamo esperienze con le nostre attrezzature**

Progettiamo prodotti funzionali che combinano estetica e durata superiore per hotel che vogliono distinguersi.



### **Ufficio Commerciale Nordest**

C/ Sant Josep, 118  
08980 Sant Feliu de Llobregat  
Barcelona  
Tel. +34 936 82 89 21

### **Ufficio Commerciale Centro**

Avda. de Europa 26  
Edif. Attica 5, 2° piano  
28224 Pozuelo de Alarcón  
Madrid  
Tel. +34 911 25 32 08

### **Ufficio Centrale**

C/ Comunidad Castilla y León, s/n  
Piattaforma Logistica di Fraga  
22520 Fraga (Huesca)  
Tel. +34 974 03 53 44

**Contatto nazionale**  
comercial@simex.es

**Contatto internazionale**  
export@simex.es

**www.simex.es**